

# ZANUSSI

KÜHLSCHRANK  
REFRIGERATOR  
ХОЛОДИЛЬНИК  
FRIGORÍFICO

---

ZUS 6140



BEDIENUNGSANLEITUNG  
РУКОВОДСТВО ПО ЭКСПЛУАТАЦИИ

INSTRUCTION BOOKLET  
INSTRUÇÕES DE USO

# INHALT

<b>Warnungen und wichtige Hinweise</b>	<b>3</b>		
<b>Hinweise zur Verpackungsentsorgung</b>	<b>4</b>		
<b>Für den Benutzer</b>		<b>Für den Installateur</b>	
<b>Gerätebeschreibung</b>	<b>5</b>	<b>Technische Angabe</b>	<b>9</b>
<b>Gebrauch</b>	<b>5</b>	<b>Installation</b>	<b>10</b>
Reinigung der Innenteile	5	Aufstellung	10
Inbetriebnahme	5	Elektrischer Anschluß	10
Temperaturregelung	5	Vorbereitung des Grills	10
Richtiges Kühlen	5	Türanschlagwechsel	11
Höhenverstellbare Abstellregale	6	Einbau unter eine Arbeitsplatte	11
Höhenverstellung der Innentürablagen	6	Montage der Sockelblende	13
<b>Tips</b>	<b>6</b>		
Tips für das Kühlen	6		
<b>Wartung</b>	<b>7</b>		
Abtauen	7		
Regelmäßige Reinigung	7		
Außergewöhnliche Reinigung	8		
Stillstandszeiten	8		
Innenbeleuchtung	8		
<b>Kundendienst und Ersatzteile</b>	<b>9</b>		



# WARNUNGEN UND WICHTIGE HINWEISE



Es ist sehr wichtig, daß diese Bedienungsanleitung mit dem betreffenden Gerät aufbewahrt wird. Sollte dieses Gerät verkauft bzw. einer anderen Person gegeben werden, so ist es nötig, die Anleitung beizufügen, damit der neue Kunde über den Betrieb des Gerätes bzw. die entsprechenden Warnungen informiert werden kann. Diese Warnungen wurden zu Ihrem bzw. dem Schutz anderer bearbeitet. Wir bitten Sie daher, diese aufmerksam zu lesen, bevor das Gerät in Betrieb genommen wird.

## Sicherheit

- Dieses Gerät wurde hergestellt, um von Erwachsenen benutzt zu werden. Es ist unbedingt darauf zu achten, daß Kinder es nicht anfassen oder es als Spielzeug verwend.
- Vor der inneren bzw. äußeren Reinigung des Gerätes sowie beim Auswechseln der Gühlampe (bei damit ausgestatteten Geräten) das Gerät spannungslos machen.
- Eis aus dem Gefrier- bzw Frosterfach nicht sofort essen, es könnte Kälte-Brandwunden verursachen.
- Dieses Gerät ist schwer. Beim Versetzen bitte darauf achten!
- **Beachten Sie, daß während der Bewegung des Gerätes der Kältemittelkreislauf nicht beschädigt wird.**
- **Das Gerät darf nicht in unmittelbarer Nähe von Heizkörpern oder sonstigen Wärmequelle aufgestellt werden.**
- **Ein Standort mit direkter Sonneneinstrahlung sollte vermieden werden.**
- **Eine ausreichende Luftzirkulation an der Geräterückseite muß gewährleistet sein. Jegliche Beschädigung des Kühlkreislaufes ist zu vermeiden.**
- **NUR FÜR GEFRIERSCHRÄNKE (Einbaugeräte ausgenommen): ein optimaler Aufstellungsort ist der Keller.**
- **Keine Elektrogeräte (z.B. Eismaschinen) in das Gerät stellen.**

## Störungen- Kundendienst

- Sollte die Installation des Gerätes eine Änderung der elektrischen Hausinstallation verlangen, so darf diese nur von Elektro-Fachkräften durchgeführt werden.
- Eventuelle Reparaturen dürfen nur von autorisierten Kundendienst-Stellen durchgeführt werden.
- Es ist wichtig, daß nur Original-Ersatzteile verwendet werden.
- Dieses Gerät enthält im Kältekreislauf Kohlenwasserstoff. Aus diesem Grund darf die Wartung und das Nachfüllen ausschließlich von autorisiertem Fachpersonal durchgeführt werden.
- Benutzen Sie nie Metallgegenstände um das Gerät zu reinigen, da es beschädigt werden könnte.

- Tritt eine Störung oder ein Defekt ein, versuchen Sie nicht, das Gerät selbst zu reparieren. Elektrogeräte dürfen nur von Elektro-Fachkräften repariert werden, da durch unsachgemässe Reparaturen erhebliche Folgeschäden entstehen können. Sich an die nächstgelegene Kundendienststelle wenden und nur Original-Ersatzteile anfordern.

## Aufstellung

- Sich vergewissern, daß das Gerät nach der Installation nicht auf dem Netzkabel steht. **Wichtig:** Beschädigte Versorgungskabel müssen durch ein Spezialkabel bzw. einen Spezialsatz ersetzt werden, die beim Hersteller oder dem Kundendienststellen erhältlich sind.
- Während das Gerät in Betrieb ist, werden der Verflüssiger und der Kompressor, die sich auf der Rückseite des Gerätes befinden, heiß. Aus Gründen der Sicherheit muß eine Mindestbelüftung gesichert sein, wie aus der Abbildung hervorgeht. **Achtung:** Die Ventilations - Öffnungen müssen immer saubergehalten werden.
- Teile, die heiß werden (z.B. Kompressorgehäuse, Verflüssiger und zugehörige Rohre), sollen nicht frei zugänglich sein. Wo es auch immer möglich ist, soll das Gerät mit der Rückseite gegen eine Wand gestellt werden.
- Während des Transports kann es vorkommen, daß das im Motorkompressor enthaltene Öl in den Kältekreislauf abläuft. Man sollte mindestens 2 Std. warten, bevor das Gerät in Betrieb genommen wird, damit das Öl in den Kompressor zurückströmen kann.

## Gebrauch

- Die Haushaltskühl- und Gefriergeräte sind nur zur Einlagerung bzw. zum Einfrieren von Nahrungsmitteln bestimmt.
- Ein aufgetautes Produkt darf nicht wieder eingefroren werden.
- Für das Aufbewahren bzw. das Einfrieren der Lebensmittel sind die Anweisungen des Herstellers zu befolgen.

- In allen Kühl- und Gefriergeräten bedecken sich im Laufe der Zeit alle kälteführenden Teile mit einer Reif bzw. Eisschicht. Diese Schicht wird je nach Modell automatisch oder mit der Hand abgetaut. Die Reifschicht niemals mit Metallgegenständen abkratzen, das Gerät könnte beschädigt werden. Dazu nur den mitgelieferten Plastikschaber verwenden.
- Benutzen Sie kein mechanisches oder anderes Mittel für einen schnelleren Abtauprozess mit Ausnahme der vom Hersteller empfohlenen.
- Zum Lösen der festgefrorenen Eisschalen keine scharfkantigen oder spitzen Gegenstände benutzen.
- Es sollten keine kohlenensäurehaltigen Getränke in das Gefrier- bzw. Frosterfach eingestellt werden, sie könnten platzen.



## Umweltnormen

- Dieses Gerät enthält im Kühlkreislauf und in der Isolierung kein ozonschädigendes Gas. Das Gerät darf nicht mit dem Hausmüll oder Sperrmüll entsorgt werden. Eine Beschädigung des Kältemittelkreislaufs, insbesondere des Wärmetauschers auf der Rückseite des Gerätes, muß verhindert werden. Auskunft über Abholtermine oder Sammelplätze gibt die örtliche Gemeindeverwaltung an.
- Die in diesem Gerät verwendeten und mit dem Symbol gekennzeichneten Materialien, sind recyclingfähig.



## HINWEISE ZUR VERPACKUNGS-ENTSORGUNG

Verpackungen und Packhilfsmittel unserer Elektro-Großgeräte sind mit Ausnahme von Holzwerkstoffen recyclingfähig und sollen grundsätzlich der Wiederverwertung zugeführt werden.

In Deutschland können Sie die Verpackung an den Händler zurückgeben, bei dem Sie das Gerät gekauft haben.

Wir empfehlen Ihnen:

- Papier-, Pappe- und Wellpappeverpackungen sollten in die entsprechenden Sammelbehälter gegeben werden.
- Kunststoffverpackungsteile sollten ebenfalls in die dafür vorgesehenen Sammelbehälter gegeben werden. Solange solche in Ihrem Wohngebiet noch nicht vorhanden sind, können Sie diese Materialien zum Hausmüll geben. Als Packhilfsmittel sind bei uns nur recyclingfähige Kunststoffe zugelassen, z.B.:



In den Beispielen steht  
PE für Polyäthylen \*\* 02 ≙ PE - HD; 04 ≙ PE - LD  
PP für Polypropylen  
PS für Polystyrol

## BESTANDTEILE AUS PLASTIK

Zur einfacheren Entsorgung und/oder Recycling ist ein Großteil der Materialien dieses Gerätes gekennzeichnet, um ihre Identifizierung zu ermöglichen.



## **i** GERÄTEBESCHREIBUNG

**D**

- ① Butterfach
- ② Absteller
- ③ Flaschenhalter
- ④ Luftauslaß
- ⑤ Lufteinlaßfilter
- ⑥ Gemüsefächer
- ⑦ Ablagen
- ⑧ Thermostat

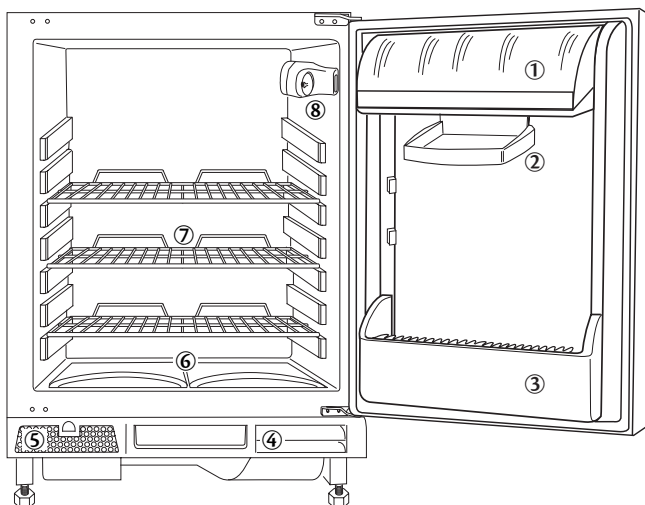

## **i** GEBRAUCH

### Reinigung der Innenteile

Bevor Sie das Gerät in Betrieb nehmen, beseitigen Sie den typischen «Neugeruch» am besten durch Auswaschen der Innenteile mit lauwarmem Wasser und einem neutralen Reinigungsmittel. Sorgfältig nachtrocknen.

**⚠ Bitte keine Reinigungs- bzw. Scheuermittel verwenden, die das Gerät beschädigen könnten.**

### Inbetriebnahme

Den Stecker in die Steckdose einsetzen. Kühlschranktür öffnen und Thermostatknopf von der Stellung «O» (STOP) aus im Uhrzeigersinn drehen. Das Gerät ist eingeschaltet. Den Stillstand des Gerätes erhält man durch Drehen des Thermostatknopfes auf das Symbol «O».

### Temperaturregelung

Die Temperatur wird automatisch geregelt und kann erhöht werden (wärmer) durch Drehen des Thermostatknopfes auf niedrigere Einstellungen oder verringert (kälter) durch das Drehen auf höhere Zahlen.

Die richtige Einstellung erhält man, unter Berücksichtigung folgender, die Innentemperatur beeinflussender Faktoren:

- Raumtemperatur
- Häufigkeit des Türöffnens
- Menge der eingelagerten Lebensmittel,
- Aufstellung des Gerätes.

**Die mittlere Einstellung ist meistens die geeignetste.**

**⚠ WICHTIG!**

**Höchste Kälteeinstellung bei hoher Raumtemperatur und erheblicher Lebensmittelmenge kann fortdauernden Kühlschrank-Betrieb verursachen, dabei kann sich eine Reif- oder Eisschicht an der hinteren Innenwand bilden.**

**In diesem Falle den Thermostatknopf auf wärmere Temperaturen stellen, damit das automatische Abtauen, mit folglich geringerem Stromverbrauch, gewährleistet werden kann.**

### Richtiges Kühlen

Um die besten Leistungen des Kühlschranks zu erreichen, beachten Sie bitte folgendes:

- keine warmen Speisen oder dampfenden Flüssigkeiten in den Kühlschrank einstellen.
- Geruchverbreitende Lebensmittel müssen abgedeckt oder eingewickelt werden.
- Die Lebensmittel müssen so eingelagert werden, daß die Kälte um sie frei zirkulieren kann.

## Höhenverstellbare Abstellregale

Der Abstand zwischen den verschiedenen Abstellregalen kann je nach Wunsch geändert werden. Dazu die Regale herausnehmen und auf das gewünschte Niveau einsetzen.

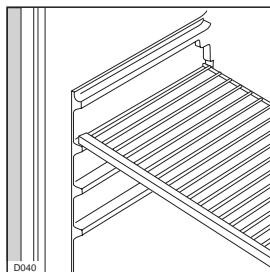

## Höhenverstellung der Innentürablagen

Zur Einlagerung von Lebensmittel-Packungen verschiedener Größe, sind die Abstellregale der Innentür höhenverstellbar.

Hierzu wie folgt vorgehen:

das Abstellregal stufenweise in Pfeilrichtung drücken bis es frei wird; dann in der gewünschten Höhe wieder anbringen.

Zur besseren Reinigung können die obere und untere Ablagen herausgenommen werden.

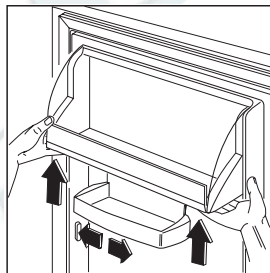

## TIPS

### Tips für das Kühlen

Nachstehend einige praktische Ratschläge:

**1 Gekochte Nahrungsmittel, kalte Platten, usw.** zugedeckt aufbewahren. Sie können auf jeden beliebigen Rost gelegt werden.

**2 Fleisch und Fisch:** in Plastikfolie einpacken und auf die Glasplatte, die sich über den Gemüseschalen befindet, legen. **In dieser Lage kann das Fleisch längstens 1-2 Tage aufbewahrt werden.**

**3 Obst und Gemüse:** nach vorherigem Säubern und Waschen in der Gemüseschale/n aufbewahren.

**Butter und Käse:** in speziellen Behältern aufbewahren oder in Alu- bzw. Plastikfolie einpacken, um den Kontakt mit der Luft zu vermeiden.

**Milch in Flaschen:** gut verschlossen auf die Konsole der Innentür stellen.

**Wenn Bananen, Kartoffeln, Zwiebeln und Knoblauch nicht verpackt sind, sollen sie nicht in den Kühlschrank gegeben werden.**

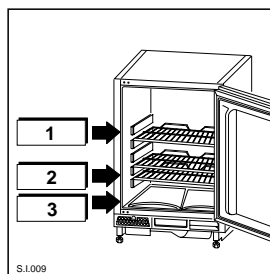

## WARTUNG



 Vor jeder Reinigungsarbeit immer den Netzstecker aus der Steckdose ziehen.

 **Achtung**  
Dieses Gerät erhält im Kaltekreislauf Kohlenwasserstoff. Aus diesem Grund darf die Wartung und das Nachfüllen ausschließlich von autorisierten Fachpersonal durchgeführt werden.

### Abtauen

Die sich auf der Innenwand des Gerätes bildende Reifschicht taut in bestimmten Zeitabständen automatisch ab. Dies erfolgt jeweils in den Stillstandszeiten des Motorkompressors. Das Tauwasser tropft dabei in die Tauwasserrinne, läuft dann in eine Verdunsterschale am Unterteil des Gerätes und verdunstet dort.

**Wir empfehlen, das Ablaufloch (F) des Abtauwassers, das sich unter der Gemüseschale befindet, regelmäßig zu reinigen.**

**Benutzen Sie hierzu das dafür geeignete Reinigungsgerät (P). Auf diese Weise wird verhindert, daß das Wasser in die Gemüseschublade fließt.**

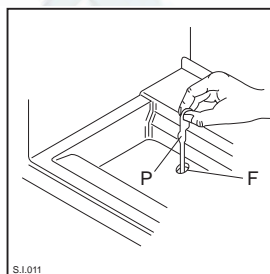

### Regelmäßige Reinigung

Benutzen Sie nie Metallgegenstände um das Gerät zu reinigen, da es beschädigt werden könnte. Den Innenraum mit lauwarmem Wasser und einem neutralen Reinigungsmittel reinigen. Gut nachwaschen und sorgfältig trocknen.

Das Gerät ist mit einem Filter (1) und einer Lüftung (2) auf dem Belüftungsgrill ausgerüstet, die sauber gehalten werden müssen um eine gute Ventilation im hinteren Bereich sowie eine optimale Funktionalität des Gerätes zu garantieren.

Der Filter kann aus seiner Verankerung genommen und mit Wasser gewaschen werden.

Filter ausbauen:

1. Laschen (a) und (b) zusammen drücken;
2. den Filter nach unten drehen und herausziehen.

Um den Filter zu montieren in umgekehrter Reihenfolge vorgehen.

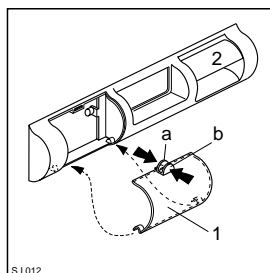

## Außergewöhnliche Reinigung

Der Aufbau des Gerätes erlaubt eine Reinigung des hinteren Teils an der Wand, sowie auch den Gebrauch eines Staubsaugers.

1. Nehmen Sie die Sockelblende (1) ab;
2. demontieren Sie die Belüftungsblende (2);
3. ziehen Sie vorsichtig die Verdunsterschale (3) heraus. Achten Sie darauf, daß sich darin Abtauwasser befinden kann.

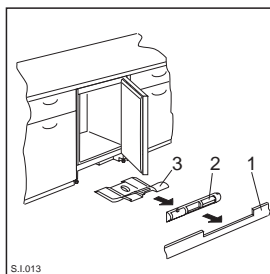

## Stillstandszeiten

Bei längerem Stillstand des Gerätes, müssen Sie folgendermaßen vorgehen:  
den Stecker aus der Steckdose ziehen;  
alle Lebensmittel herausnehmen;  
Gerät abtauen, Innenraum und Zubehörteile reinigen;  
die Tür offen lassen, um im Inneren eine gute Luftzirkulation zu gewährleisten und somit Geruchsbildung zu vermeiden.

## Innenbeleuchtung

Die Innenbeleuchtungslampe im Kühlabteil ist durch folgende Arbeitsschritte zugänglich:

1. Lösen Sie die Befestigungsschraube der Lampenabdeckung.
2. Heben Sie den beweglichen Teil ab, indem Sie wie in der Abbildung gezeigt darauf drücken.

Sollte sich die Beleuchtung beim Öffnen der Türe nicht einschalten, ist zu überprüfen, ob die Glühbirne fest eingeschraubt ist; wenn die Störung dennoch bestehen bleibt, die defekte Glühbirne durch eine neue Birne gleicher Leistung ersetzen.  
Die maximale Leistung ist am Leuchtkörper angegeben.

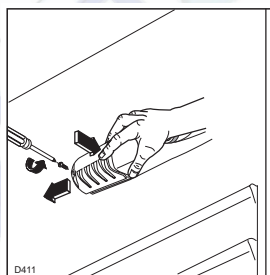



# KUNDENDIENST UND ERSATZTEILE



Falls das Gerät Störungen aufweisen sollte, überprüfen Sie zuerst folgendes:

Störung	Abhilfe
Im Gerät wird es nicht kalt genug	<ul style="list-style-type: none"> <li>- Ist die Temperatur auf schwach eingestellt?</li> <li>- Wurde zu warmes Gut eingelagert?</li> <li>- Wurde zu viel auf einmal eingelagert?</li> <li>- Sind die Waren richtig eingelagert, damit die abgekühlte Luft ausreichend zirkulieren kann?</li> <li>- Ist die Tür richtig geschlossen?</li> <li>- Wurde die Tür längere Zeit offengelassen oder unnötig oft geöffnet?</li> </ul>
Die Kältemaschine läuft ständig	<ul style="list-style-type: none"> <li>- Ist der Temperaturregler auf stark eingestellt?</li> <li>- Ist die erforderliche Luftzirkulation an der Rückseite des Gerätes gewährleistet?</li> <li>- Sind die Lüftungsschlitze in der Sockelblende frei?</li> </ul>
Starke Eis- und Reifbildung	<ul style="list-style-type: none"> <li>- Wurden nicht ausreichend verpackte Waren eingelagert?</li> <li>- Wurde die Tür offengelassen?</li> <li>- Wurde die Tür häufig geöffnet, oder stand sie für längere Zeit offen?</li> <li>- Ist die Dichtung noch intakt?</li> <li>- Verhindert etwas im Innenraum, daß die Tür richtig schließt?</li> </ul>
Wasser auf dem Boden	<ul style="list-style-type: none"> <li>- Ist die Ablauföffnung an der Rückwand im Geräteinnenraum verstopft?</li> </ul> <p>Mit einem nicht scharfkantigen Gegenstand reinigen.</p>
Das Kühlsystem funktionieren nicht	<ul style="list-style-type: none"> <li>- Kontrollieren Sie, ob der Temperaturregler zwischen "1" und "6" eingestellt ist.</li> </ul>
Die Innenbeleuchtung und das Kühlsystem funktionieren nicht.	<ul style="list-style-type: none"> <li>- Kontrollieren Sie, ob</li> <li>- der Netzstecker richtig eingesteckt ist?</li> <li>- die Sicherung intakt ist und die Netzsteckdose Strom führt? Überprüfen Sie durch Anschließen eines anderen Gerätes an die Steckdose, ob es zu einem Stromausfall gekommen ist. Bei jeglichem Defekt ist ein Elektrofachmann zu verständigen!</li> </ul>
Die Kältemaschine macht wiederholt erfolglose Anlaufversuche	<ul style="list-style-type: none"> <li>- Das Gerät abschalten und nach 20 Minuten erneut einschalten.</li> </ul>

Sollten Sie nach o.e. Prüfungen zu keinem Resultat kommen, so wenden Sie sich bitte an unseren nächsten Kundendienst.

**Um ein rasches Beheben des Schadens zu ermöglichen, ist es beim Anruf an den Kundendienst notwendig, die Modell- und Seriennummer anzugeben, die Sie dem Garantieschein oder dem Typschild (- rechte Seite - unten) entnehmen können.**

## TECHNISCHE ANGABE

Die technischen Angaben sind auf dem Typschild genannt, das auf der rechten inneren Seite der Anlage liegt.

Höhe mm 815  
Breite mm 560  
Tiefe mm 538

## INSTALLATION

Sollte dieses mit Magnetschlössern ausgestattete Gerät ein mit Schnappschlössern ausgerüstetes Gerät ersetzen, so raten wir dazu, die Schlösser des alten Gerätes zu zerstören, bevor Sie es entsorgen. Sie verhindern damit, daß spielende Kinder sich selbst einsperren und in Lebensgefahr geraten.

### Aufstellung

Das Gerät sollte nicht in der Nähe von Wärmequellen wie Heizkörpern oder Öfen aufgestellt und vor direkter Sonneneinstrahlung geschützt werden. Die beste Leistung erzielt man erfahrungsgemäß bei Raumtemperaturen von +18°C bis +43°C (Klasse T); +18°C bis +38°C (Klasse ST); +16°C bis +32°C (Klasse N); +10°C bis +32°C (Klasse SN).

Die Gerätekategorie ist auf dem Typschild angegeben.



#### Wichtig

Es muß möglich sein, das Gerät vom Netz zu trennen; nach der Installation muß die Steckdose daher zugänglich bleiben.

Für den Einbau und ev. Türanschlagwechsel lesen Sie bitte den entsprechenden Abschnitt durch.

### Elektrischer Anschluß

Bevor Sie den Stecker in die Steckdose einstecken, überprüfen Sie bitte, daß die auf dem Typschild des Gerätes angegebene Spannung sowie Frequenz mit dem Anschlußwert des Hauses übereinstimmen. Eine Abweichung von  $\pm 6\%$  von der Nominalspannung ist zulässig.

Für die Anpassung des Gerätes an andere Spannungen muß ein Spartransformator angemessener Leistung vorgeschaltet werden.



#### Wichtig

Das Gerät muß unbedingt vorschriftsmäßig geerdet werden.

Zu diesem Zweck ist der Stecker des Anschlußkabels mit dem dafür vorgesehenen Kontakt versehen.

Sollte die Netzleitung im Haus nicht mit einer Erdleitung versehen sein, so muß das Gerät an eine getrennte Erdleitung vorschriftsmäßig und unter Hinzuziehung eines Fachmanns angeschlossen werden.

Die Erzeugerfirma lehnt jede Verantwortung ab, falls diese Unfallverhütungsvorschrift nicht beachtet wird.

Dieses Gerät entspricht der ÖVE-Richtlinie Nr. F 61/84 (Österreich Ausführung) bezüglich Funkentstörung.

 Dieses Gerät entspricht der folgende EWG Richtlinie:

- 73/23 EWG vom 19/02/73 (Niederspannung) und folgende Änderungen;
- 87/308 EWG vom 02/06/87 (Funkentstörung) und folgende Änderungen;
- 89/336 EWG vom 03/05/89 (Elektromagnetische Verträglichkeit) und folgende Änderungen.

### Vorbereitung des Lüftungsgitters

Nehmen Sie das Gitter aus der unteren Verpackungsschale.

#### Tür Öffnung rechts:

- entfernen Sie die linke Seite (A) vom Gitter durch einen Schnitt von hinten.

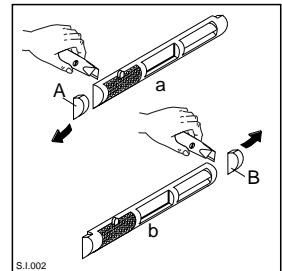

#### Tür Öffnung links:

- entfernen Sie die rechte Seite (B) vom Gitter durch einen Schnitt von hinten.

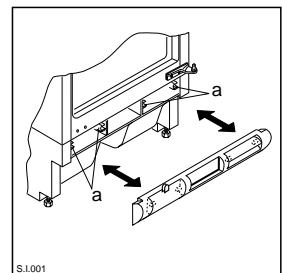

Für die Positionierung des Gitters am Gerät drücken Sie das Gitter auf die Haken (a) bis diese einrasten.

Das Gerät mit den Haltewinkeln in der Nische befestigen, danach das Gitter montieren.

<http://rembitteh.ru/>

## Türanschlagwechsel



Bevor Sie nachstehende Arbeitsvorgänge durchführen, ziehen Sie den Stecker aus der Steckdose.

1. Oberes Scharnier (1) lösen, daß die Tür abgenommen werden kann;
2. unteres Scharnier (2) abnehmen;
3. entfernen Sie die Verschlüsse (3) aus den Löchern (F) und setzen Sie sie in die Löcher (F<sub>1</sub>) auf der anderen Seite;
4. montieren Sie das obere Scharnier (1) auf der anderen Seite unten (Position A);
5. montieren Sie die Tür auf den Stift des Scharniers (1) wie in Position A;
6. setzen Sie den Stift des unteren, demontierten Scharniers (2) in das obere Loch (G) der Tür, danach befestigen Sie das Scharnier oben in Position B.

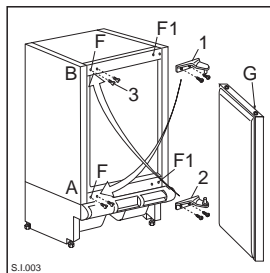

### Achtung!

Bei einer niedrigen Raumtemperatur (z.B. im Winter) kann es vorkommen, dass die Dichtung nicht perfekt am Schrank haftet. Die Wiederherstellung der Dichtung erfolgt automatisch nach gewisser Zeit. Wollen Sie aber diesen Prozess beschleunigen, so genügt es die Dichtung mit einem Fön zu erwärmen.

## Einbau unter eine Arbeitsplatte

1. Die Dimensionen der Nische müssen den angegebenen Maßen entsprechen. Das Gerät kann zwischen zwei Möbel oder als abschließende Komponente eingesetzt werden.

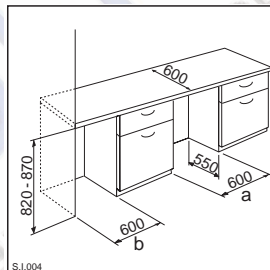

2. Im Falle der Montage als Abschluß der Küchenzeile, das Seitenpaneel zusätzlich hinten wie abgebildet befestigen.

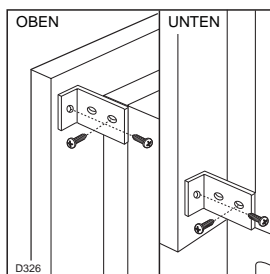

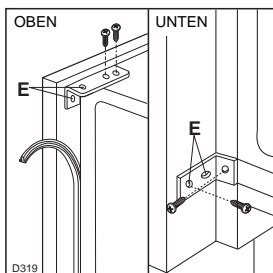

3. Gerät in die Nische einschieben und an die Möbelseitenwand anrücken. Gerät oben oder seitlich rechts und links befestigen. Zur Fixierung des Gerätes sind die Haltewinkel (E) zu benutzen. Fugenabdeckprofil zwischen Gerät und Möbelseitenwand eindrücken.

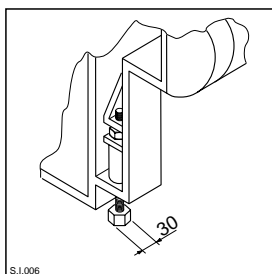

4. Das Gerät ist mit regulierbaren Füßen ausgestattet, um es der gewünschten Höhe (max 870 mm) anzupassen; diese befinden sich an den vier unteren Ecken des Gerätes.

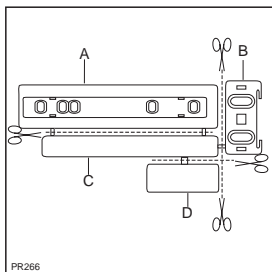

5. Die Teile A, B, C, D abnehmen, wie in der Abb. gezeigt wird.

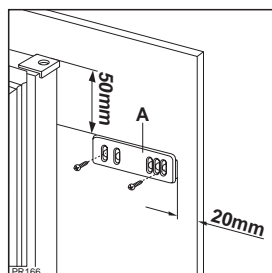

6. Die Schiene (A) auf der Innenseite der Möbeltür oben und unten auflegen (siehe Abb.) und die Position der äußeren Bohrlöcher anzeichnen. Nachdem die Löcher gebohrt wurden, die Schiene mit den mitgelieferten Schrauben befestigen.

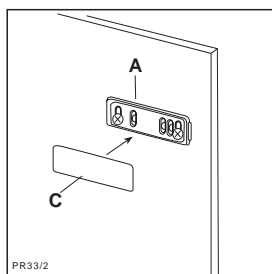

7. Die Abdeckung (C) in die Scheine (A) eindrücken, bis sie einrastet.

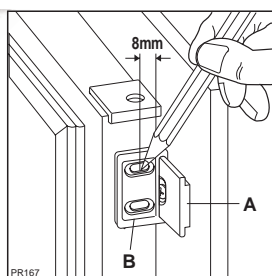

8. Gerätetür und Möbeltür auf ca. 90° öffnen. Den Winkel (B) in der Schiene (A) einsetzen. Gerätetür und Möbeltür zusammenhalten und die Bohrlöcher anzeichnen (siehe Abb.). Winkel abnehmen und die Bohrlöcher mit  $\varnothing 2\text{ mm}$  und einem Abstand von 8 mm von der Türaußenkante ausführen. Den Winkel wieder auf der Schiene anbringen und mit den mitgelieferten Schrauben befestigen.

9. Für eine allfällig notwendige Ausrichtung der Möbeltür, den Spielraum der Langlöcher nutzen. Nach Beendigung der Arbeiten den einwandfreien Verschluß der Gerätetür überprüfen.

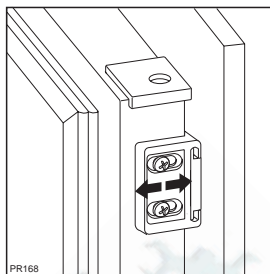

D

10. Die Abdeckung (D) in die Schiene (B) eindrücken, bis sie einrastet.

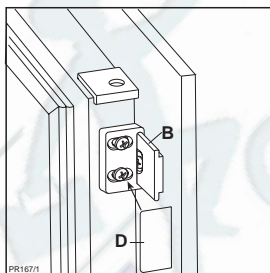

## Montage der Sockelblende



### Achtung

Um die Funktionalität des Gerätes nicht zu beeinträchtigen ist es notwendig das Original-Lüftungsgitter zu benutzen.

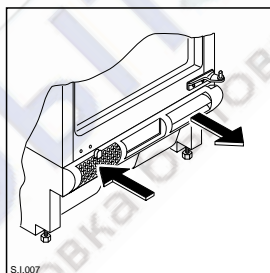

- Bei einer lichten Einbauhöhe Maß A=820 mm und einer Sockelblendenhöhe Maß a=100 mm kann die Sockelblende unverändert montiert werden. Ebenso bei einer lichten Einbauhöhe Maß B=870 mm und einer Sockelblendenhöhe Maß b=150 mm.
- Bei Sockelblendenhöhen größer als a=100 mm, b=150 mm, ist die Sockelblendenhöhe mittig zum Gerätebereich 580 mm breit auf eine verbleibende Resthöhe von a=100 mm, b=150 mm auszuschneiden.
- Sockelblende an der Küchenzeile befestigen.

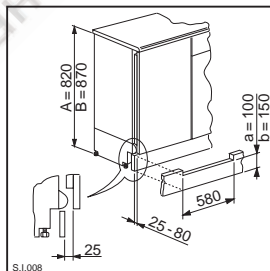

### Wichtig

Die Sockelblende muß mindestens mit einer Distanz von 25 mm von der Tür montiert werden.

# CONTENTS

## Instructions for the User

<b>Important Safety Instructions</b>	<b>15</b>
<b>Description of the Appliance</b>	<b>16</b>
<b>Use</b>	<b>17</b>
Cleaning the interior	17
Starting-up	17
Temperature control	17
Fresh food refrigeration	17
Movable shelves	17
Positioning the door shelves	17
<b>Hints</b>	<b>18</b>
Hints for refrigeration	18
<b>Maintenance</b>	<b>18</b>
Defrosting	18
Periodic cleaning	19
Periodic of non-operation	19
Interior light	19
<b>Customer Service and Spare Parts</b>	<b>20</b>

## Instructions for the Installer

<b>Technical specifications</b>	<b>20</b>
<b>Installation</b>	<b>20</b>
Positioning	20
Electrical connection	20
<b>Building-in instructions</b>	<b>21</b>
Grid preparation	21
Door reversal	21
Building in the appliance under a worktop	22
Fitting the plinth	23



# IMPORTANT SAFETY INSTRUCTIONS



It is most important that this instruction book should be retained with the appliance for future reference. Should the appliance be sold or transferred to another owner, or should you move house and leave the appliance, always ensure that the book is supplied with the appliance in order that the new owner can be acquainted with the functioning of the appliance and the relevant warnings. These warnings are provided in the interest of safety. You must read them carefully before installing or using the appliance.

## General Safety

- This appliance is designed to be operated by adults. Children should not be allowed to tamper with the controls or play with the product.
- It is dangerous to alter the specifications or modify this product in any way.
- Before any cleaning or maintenance work is carried out, be sure to switch off and unplug the appliance.
- This appliance is heavy. Care should be taken when moving it.
- Ice follies can cause frost burns if consumed straight from the appliance.
- **Take utmost care when handling your appliance so as not to cause any damages to the cooling unit with consequent possible fluid leakages.**
- **The appliance must not be located close to radiators or gas cookers.**
- **Avoid prolonged exposure of the appliance to direct sunlight.**
- **There must be adequate ventilation round the back of the appliance and any damage to the refrigerant circuit must be avoided.**
- **For freezers only (except built-in models): an ideal location is the cellar or basement.**
- **Do not use other electrical appliances (such as ice cream makers) inside of refrigerating appliances.**

## Service / Repair

- Any electrical work required to install this appliance should be carried out by a qualified electrician or competent person.
- This appliance should be serviced by an authorised Service Centre, and only genuine spare parts should be used.
- Under no circumstances should you attempt to repair the appliance yourself. Repairs carried out by inexperienced persons may cause injury or more serious malfunctioning. Refer to your local Service Centre, and always insist on genuine spare parts.

- This appliance contains hydrocarbons in its cooling unit; maintenance and recharging must therefore only be carried out by authorised technicians.

## Use

- The domestic refrigerators and freezers are designed to be used specifically for the storage of edible foodstuffs only.
- Frozen food must not be re-frozen once it has been thawed out.
- Manufacturers' storage recommendations should be strictly adhered to. Refer to relevant instructions.
- The inner lining of the appliance consists of channels through which the refrigerant passes. If these should be punctured this would damage the appliance beyond repair and cause food loss. **DO NOT USE SHARP INSTRUMENTS** to scrape off frost or ice. Frost may be removed by using the scraper provided. Under no circumstances should solid ice be forced off the liner. Solid ice should be allowed to thaw when defrosting the appliance. See defrost instructions.
- Do not place carbonated or fizzy drinks in the freezer as it creates pressure on the container, which may cause it to explode, resulting in damage to the appliance. Do not use a mechanical device or any artificial means to speed up the thawing process other than those recommended by the manufacturer. Never use metal objects for cleaning your appliance as it may get damaged.

## Installation

- Care must be taken to ensure that the appliance does not stand on the electrical supply cable. **Important:** if the supply cord is damaged, it must be replaced by a special cord or assembly available from the manufacturer or its service agent.
- During normal operation, the condenser and compressor at the back of the appliance heat up

<http://rembitteh.ru/>

considerably. For safety reasons, minimum ventilation must be as shown in the relevant paragraph.

**Attention: keep ventilation openings clear of obstruction.**

- If the appliance is transported horizontally, it is possible that the oil contained in the compressor flows in the refrigerant circuit. It is advisable to wait at least two hours before connecting the appliance to allow the oil to flow back in the compressor.
- There are working parts in this product which heat up. Always ensure that there is adequate ventilation as a failure to do this will result in component failure and possible food loss. See installation instructions.
- Parts which heat up should not be exposed. Wherever possible the back of the product should be against a wall.

- If the appliance has been transported horizontally, it is possible that the oil contained in the compressor flows in the refrigerant circuit. It is advisable to wait at least two hours before connecting the appliance to allow the oil to flow back in the compressor.



## Environment Protection

- This appliance does not contain gases which could damage the ozone layer, in either its refrigerant circuit or insulation materials. The appliance shall not be discarded together with the urban refuse and rubbish. Avoid damaging the cooling unit, especially at the rear near the heat exchanger. Information on your local disposal sites may be obtained from your municipal authorities.
- The materials used on this appliance marked with the symbol ♻ are recyclable.

## DESCRIPTION OF THE APPLIANCE

- ① Butter shelf
- ② Sliding shelf
- ③ Bottle shelf
- ④ Air duct exit
- ⑤ Air inlet filter
- ⑥ Salad bins
- ⑦ Storage shelves
- ⑧ Thermostat

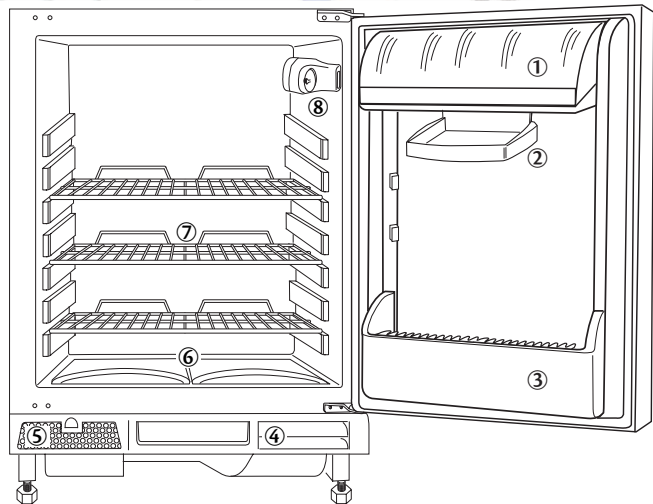





## Cleaning the interior

Before using the appliance for the first time, wash the interior and all internal accessories with lukewarm water and some neutral soap so as to remove the typical smell of a brand-new product, then dry thoroughly.

 **Do not use detergents or abrasive powders, as these will damage the finish.**

## Starting-up

Insert the plug into the wall socket. Open the door and turn the thermostat control knob, to be found on the upper right hand side of the inner compartment, clockwise beyond position «O» (OFF) to start the appliance.

## Temperature control

Temperature adjustment is obtained by turning the thermostat knob clockwise until its pointer coincides with the required setting.

**A medium setting is generally the most suitable.**

The minimum setting (least cold) is represented by the lowest number and the maximum setting (coldest) by the highest number. In any case, bear in mind that the temperature can be either increased (warmer) by turning the thermostat knob anticlockwise or decreased (colder) by turning it clockwise.

The thermostat knob setting should be adjusted depending on the inner temperature of the refrigerator, which, in turn, depends on a number of factors, such as: the ambient temperature, the number of times the door is opened, the quantity of food stored and the location of the appliance.

 **Warning**  
**If the ambient temperature is high, the thermostat knob is on the coldest setting (higher numbers) and the appliance is fully loaded, the compressor may run continuously, causing frost or ice to form on the evaporator. If this happens, turn the knob to a warmer setting (lower numbers) to allow automatic defrosting and so a saving in electricity consumption.**

## Fresh food refrigeration

The refrigerator compartment is suitable for cooling drinks and for normal food storing.

To obtain the best performance, do not store warm food or evaporating liquids in the refrigerator and do cover or wrap up the food, particularly if it has a strong smell.

## Movable shelves

The walls of the refrigerator are equipped with a series of runners so that the shelves can be positioned as desired.

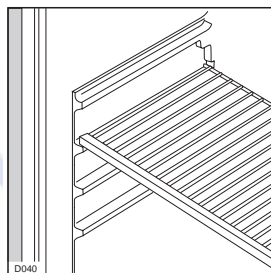

## Positioning the door shelves

The short shelf can be adjusted in the direction of the arrows.

For more thorough cleaning, the top and bottom door shelves can be removed by pulling them in the direction of the arrows, then refitting them in position.

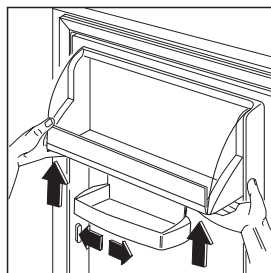

## HINTS

### Hints for refrigeration

To help you use your refrigerator correctly, here are some useful hints:

**1 Cooked food, cold cuts, jelly, etc.:** these should be well covered and can be stored on any of the glass shelves.

**2 Raw meat** (beef, pork, lamb & poultry): wrap in polythene bags and place on top of the salad compartment, this being the coldest spot in the refrigerator.

**Meat can only be stored safely in this way for one or two days at the most.**

**3 Fruit & vegetables:** these should be thoroughly cleaned and placed in the bottom drawer.

**Butter & cheese:** these should be placed in special airtight containers or wrapped in aluminium foil or polythene bags to keep out as much air as possible.

**Milk bottles:** these should have a top and should be stored in the bottle rack on the door.

**Bananas, potatoes, onions and garlic, if not packed, must not be kept in the refrigerator.**

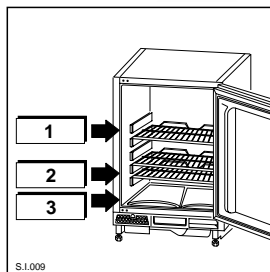

## MAINTENANCE

 **Unplug the appliance before carrying out any maintenance operation.**

### Warning

This appliance contains hydrocarbons in its cooling unit maintenance and recharging must therefore only be carried out by authorised technicians.

### Defrosting

Frost is automatically eliminated from the evaporator of the refrigerator compartment every time the motor compressor stops, during normal use. The defrost water drains out through a trough into a special container at the back of the appliance, over the motor compressor, where it evaporates.

**It is important to periodically clean the defrost water drain hole (F) situated under the salad drawers to prevent the water overflowing and dripping onto the food inside. Use the special cleaner provided (P), which you will find already inserted into the drain hole.**

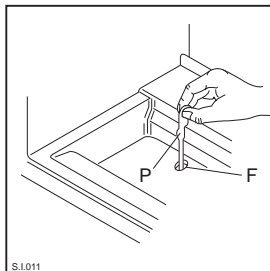

## Periodic cleaning



Never use metal objects for clearing your appliance as it may get damaged. Clean the inside with warm water and bicarbonate of soda. Rinse and dry thoroughly.

The appliance is equipped with an air inlet filter (1) and an air outlet duct (2) on the ventilation grid. Keep clean to guarantee good ventilation and good working order of the appliance.

The filter can be removed and washed with water, as follows:

1. Pinch flaps (a) and (b) with fingers
2. Pull the filter down.
3. Pull the filter out.

To replace the filter reverse the process.

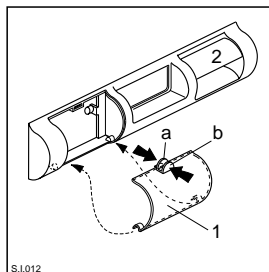

The appliance is equipped with a ventilation grid. Keep clean to guarantee good ventilation and good working order of the appliance.

An accumulation of dust will affect the performance of the appliance and cause excessive electricity consumption.

The structure of the appliance permits cleaning of the rear zone close to the wall, using a vacuum cleaner.

1. Remove the plinth (1), then the ventilation grid (2);
2. Carefully pull the air deflector out (3), checking that there is no water left from the defrosting.

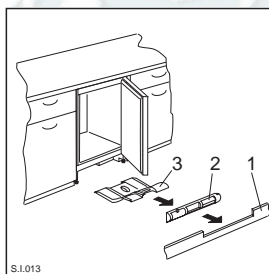

## Periods of non-operation

When the appliance is not in use for long periods, take the following precautions:

remove the plug from the wall socket;

remove all food;

defrost and clean the interior and all accessories;

leave the door ajar to allow air to circulate to prevent unpleasant smells.

## Interior light

The light bulb inside the refrigerator compartment can be reached as follows:

1. unscrew the light cover securing screws;
2. unhook the moving part by pressing it as shown in the figure.

If the door is open and the light does not come on, check that the bulb is properly screwed in; if it still does not work, replace the bulb with one of the same power.

The maximum rating is shown on the light cover.

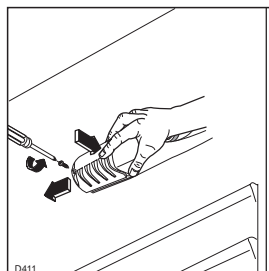

## CUSTOMER SERVICE AND SPARE PARTS

If the appliance is not functioning properly, check that: the plug is firmly in the wall socket and the mains power switch is on;

there is an electricity supply (find out by plugging in another appliance);

the thermostat knob is in the correct position.

If there are water drops on the bottom of the cabinet, check that the defrost water drain opening is not obstructed (see "Defrosting" section).

If your appliance is still not working properly after making the above checks, contact the nearest service centre.

**To obtain fast service, it is essential that when you apply for it you specify the model and serial number of your appliance which can be found on the guarantee certificate or on the rating plate located inside the appliance, on the bottom right-hand side.**

## TECHNICAL SPECIFICATIONS

The technical data is indicated in the rating plate on the right side inside the appliance.

Height 815 mm

Width 560 mm

Depth 538 mm

## INSTALLATION

**If this appliance featuring magnetic door seals is to replace an older appliance having a spring lock (latch) on the door or lid, be sure to make that spring lock unusable before you discard the old appliance. This will prevent it from becoming a death-trap for a child.**

### Positioning

The appliance should be installed well away from sources of heat such as radiators, boilers, direct sunlight etc.

Best performance is obtained with ambient temperature between +18°C and +43°C (class T); +18°C and +38°C (class ST); +16°C and +32°C (class N); +10°C and +32°C (class SN).

**The class of your appliance is shown on its rating plate.**



#### Attention!

It must be possible to disconnect the appliance from the mains power supply; the plug must therefore be easily accessible after installation.

For building-in and door reversibility refer to the relevant instructions.

### Electrical connection

Before plugging in, ensure that the voltage and frequency shown on the serial number plate correspond to your domestic power supply. Voltage can vary by  $\pm 6\%$  of the rated voltage. For operation with different voltages, a suitably sized auto-transformer must be used.



#### Important

**The appliance must be earthed.**

The power supply cable plug is provided with a contact for this purpose.

If the domestic power supply socket is not earthed, connect the appliance to a separate earth in compliance with current regulations, consulting a specialist technician.

**The Manufacturer declines all responsibility if the above safety precautions are not observed.**

**CE** This appliance complies with the following  
E.E.C. Directives:

- **73/23 EEC** of 19.2.73 (Low Voltage Directive) and subsequent modifications;
- **87/308 EEC** of 02/06/87 (Radio Interference Suppression Directive) and subsequent modifications;

- **89/336 EEC** of 3.5.89 (Electromagnetic Compatibility Directive) and subsequent modifications.



## **i** BUILDING-IN INSTRUCTIONS

Before carrying out any work, remove the plug from the power socket.

### Grid preparation

Remove the grid from the appliance pulling it towards you with hands.

#### Right door opening:

Remove the left side (A) of the grid cutting it from the rear (see figure, a).

#### Left door opening:

Remove the right side (B) of the grid cutting it from the rear (see figure, b).

To reposition the grid on the appliance proceed as follows:

Apply the grid to the base of the appliance by pushing the clasps (a) until they click.

**N.B.** The grid is to be assembled after having fixed the appliance in the niche with the brackets.

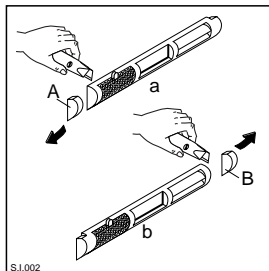
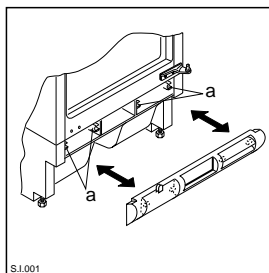

### Door reversal

The appliance must be unplugged before starting work. To reverse the opening direction of the door, proceed as follows:

1. remove the top hinge (1) taking care not to let the door fall;
2. remove the bottom door hinge (2).
3. take out the plugs (3) from the holes (F) and reinsert them in the holes (F<sub>1</sub>) on the opposite side;
4. refit the upper hinge (1) on the opposite side, on the bottom (position A);
5. refit the door on the pin of the hinge (1) in position A;
6. insert the pin of the unscrewed bottom hinge (2) in the upper hole (G) of the door, therefore fix the hinge on the top in position B.

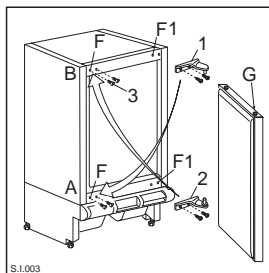

#### Important

After completion of the door reversal operation, verify that the door gasket is sealing onto the cabinet. If the ambient temperature is cold (i.e. in Winter), the gasket may not fit perfectly to the

cabinet. In that case, wait for the natural fitting of the gasket or accelerate this process by heating up the part involved with a normal hairdryer on a low setting.

<http://rembitteh.ru/>

## Building the appliance in under a worktop

The dimensions of the recessed installation area must correspond with those indicated in the figure.

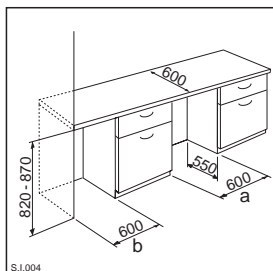

The appliance could be inserted between two units (a) or as an end unit (b).

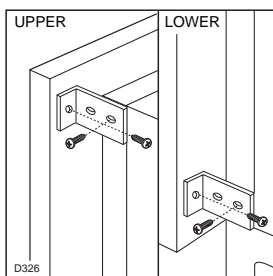

1. Fasten the side panel to the rear of the appliance with the fixing brackets.

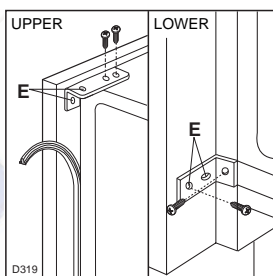

2. Fasten the appliance to the worktop or the sides, applying the sealing strip between the refrigerator and adjacent cabinet using the fixing brackets (E).

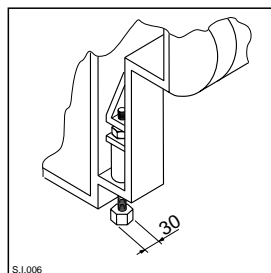

3. The appliance is equipped with adjustable support feet. To adapt the appliance to the height of the installation area (max 870 mm), screw in, or screw out the feet situated at each bottom corner.

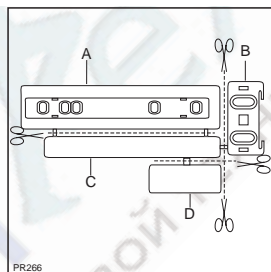

4. Separate parts A, B, C, D as shown in the figure.

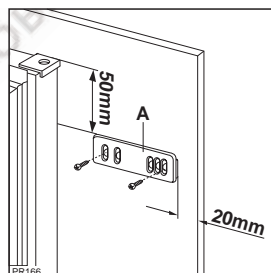

5. Place guide (A) on the inside part of the furniture door, in the upper and lower positions as shown in the figure and mark the position of external holes. After having drilled holes, fix the guide with the screws supplied.

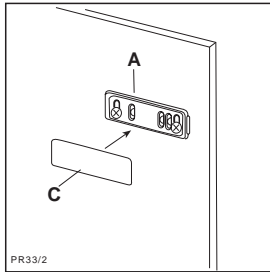

6. Push cover (C) into guide (A) until it clips into place.

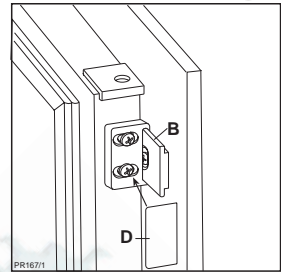

9. Push cover (D) into guide (B) until it clips into place.

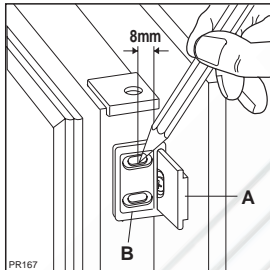

7. Open the appliance door and the furniture door at 90°. Insert the small square (B) into guide (A). Put together the appliance door and the furniture door and mark the holes as indicated in the figure. Remove the squares and drill holes with  $\varnothing 2$  mm at 8 mm from the outer edge of the door. Place the small square on the guide again and fix it with the screws supplied.

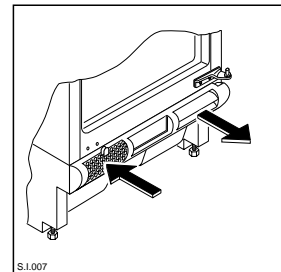

## Fitting the plinth

- Important**  
For the efficient operation of the appliance, it is important that the original ventilation grid is used.

- For an opening height dimension  $A=820$  mm and a plinth height dimension  $a=100$  mm, the plinth may be fitted without adjustments. The same applies to an opening height dimension  $B=870$  mm and a plinth height dimension  $b=150$  mm.

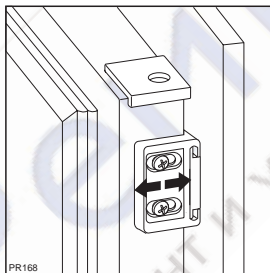

8. Should adjustment of the furniture door be necessary, use the clearance of slots. At the end of operations, it is necessary to check if the door of the furniture closes properly.

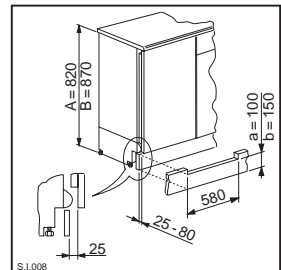

- For plinth heights greater than  $a=100$  mm,  $b=150$  mm, a cut should be made in the plinth, 580 mm wide, in the centre of the appliance position, leaving a remaining height of  $a=100$  mm,  $b=150$  mm.
- Attach plinth to the kitchen units.

- Important**  
The plinth must be positioned at a minimum distance of 25 mm from the door.

# Содержание

## Важные рекомендации и советы

25

## Инструкции для пользователя

### Описание прибора

26

### Эксплуатация

27

Предварительная чистка

27

Включение прибора

27

Регулировка температуры

27

Хранение охлажденные продуктов

27

Съемные полки

27

Установка полок на дверь

28

### Уход

28

Размораживание

28

Периодическая чистка

29

Когда прибор не используется

29

Внутреннее освещение

29

## Техническое обслуживание исервисные центры

30

## Для монтажника

### Технические данные

30

### Монтаж

30

Место установки

30

Подключение к электросети

30

Подготовка вентиляционной решетки

31

Изменение направления открывания двери

32

Встраивание прибора под столешницу

32

Установка плинтуса

34





## Важные рекомендации и советы



Чрезвычайно важно, чтобы данное руководство хранилось в надежном, но доступном для пользователей месте, чтобы в случае необходимости они всегда могли к нему обратиться. Если прибор будет продан или передан другому лицу, необходимо приложить к прибору и руководство по эксплуатации, чтобы новый владелец мог ознакомиться с работой машины и с соответствующими рекомендациями.

Данные рекомендации были подготовлены с целью обеспечения вашей безопасности при пользовании прибором. Перед установкой или использованием прибора рекомендуем вам внимательно ознакомиться с инструкцией.

### Общие сведения о безопасности

- Если ваш прибор оснащен замком, а не магнитным уплотнителем, при утилизации старого холодильника с замком мы рекомендуем вывести замок из строя. Это позволит избежать несчастных случаев, когда дети во время игры могут оказаться запертыми внутри прибора.
- Перед проведением любых работ по уходу и техническому обслуживанию прибора, а также в случае замены лампочки (при наличии) необходимо вынуть вилку прибора из розетки.
- Данный прибор предназначен для использования только взрослыми. Следите за тем, чтобы дети не приближались к прибору и не играли с его регуляторами.
- Убедитесь, что после установки прибор не стоит на кабеле питания.
- Ни в коем случае не пытайтесь вносить какие-либо изменения в устройство данного прибора!
- При перемещении прибора старайтесь не повредить элементы холодильной установки и предотвратить вытекание хладагента.
- Прибор не следует устанавливать рядом с отопительными батареями или газовыми плитами.
- Избегайте продолжительного попадания на прибор солнечных лучей.
- Необходимо обеспечить надлежащую циркуляцию воздуха вокруг задней части прибора. Контур хладагента ни в коем случае не должен быть поврежден.
- Только для морозильников (кроме встроенных): наилучшее место установки - это погреб.
- Не ставьте в холодильник другие электроприборы (например, мороженицу), если в инструкциях к этим приборам не указано, что вы можете это сделать.

### Обслуживание и ремонт

- Любые изменения бытовой электрической системы, необходимые для подключения прибора, должны быть выполнены уполномоченным на это специалистом.

- Ни в коем случае не пытайтесь отремонтировать прибор самостоятельно. Ремонт, выполненный неквалифицированным персоналом, может стать причиной ущерба. Обратитесь в ближайший авторизованный изготовителем сервисный центр (см. отдельный список сервисных центров). Для ремонта должны использоваться только фирменные запасные части.
- Не используйте никаких механических инструментов или других искусственных средств для ускорения размораживания, кроме указанных в данном руководстве.

### Эксплуатация

- Домашние холодильники и/или морозильники предназначены только для хранения и/или замораживания продуктов питания.
- Во всех холодильных приборах имеются поверхности, покрывающиеся инеем. В зависимости от модели этот иней может удаляться автоматически (автоматическое размораживание) или вручную. Ни в коем случае не пытайтесь удалить иней заостренным предметом: это может безвозвратно повредить испаритель.
- Ни в коем случае не кладите в низкотемпературные отсеки (морозильник или холодильник) газированные напитки, так как они могут взорваться.
- Не кладите в холодильник горячие жидкости или продукты, и не наполняйте сосуды с крышкой жидкостью под горлышко.
- Холодильная система данного прибора содержит углеводороды, поэтому, обслуживание и заправка должны выполняться только персоналом, уполномоченным изготовителем.
- Не пользуйтесь металлическими предметами для чистки прибора, так как они могут повредить его.

### Установка

- Во время нормальной работы конденсатор и компрессор, которые находятся в задней части

прибора, значительно нагреваются. В целях вашей безопасности необходимо обеспечить надлежащую циркуляцию воздуха за приборов (см. раздел “Монтаж”).

**Внимание: ни в коем случае не заслоняйте вентиляционные отверстия.**

- Если прибор перевозится в горизонтальном положении, возможно, что масло, содержащееся в компрессоре, попадет в холодильный контур. Поставьте прибор в вертикальное положение не менее чем на 2 часа перед его включением, чтобы масло вытекло в компрессор.



## Защита окружающей среды

- Холодильная система и теплоизоляция данного прибора не содержит озоноразрушающих компонентов. Прибор нельзя утилизировать вместе с городскими отходами и металлоломом. Необходимо предотвратить повреждение холодильной системы, особенно в задней части, рядом с теплообменником. Информацию о центрах утилизации можно получить в местной администрации.
- Использованные в данном приборе материалы с символом ♻️ могут быть переработаны для дальнейшего использования.

## ❶ Описание прибора

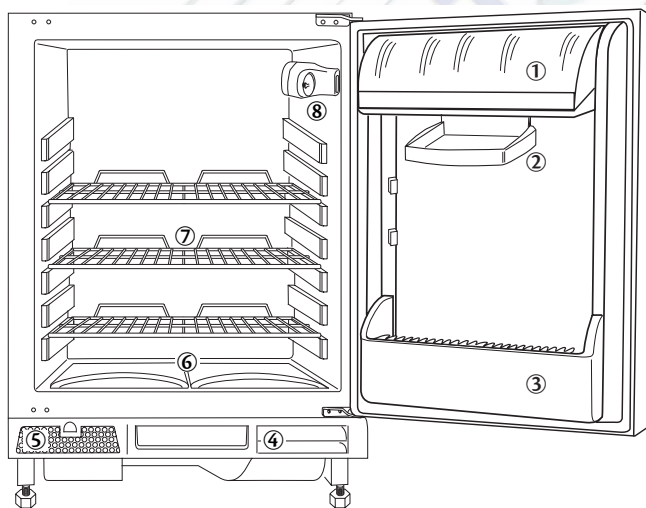

- ❶ Отделение для хранения масла и сыра
- ❷ Полки
- ❸ Полка для бутылок
- ❹ Отверстие для выхода воздуха
- ❺ Фильтр отверстия для входа воздуха
- ❻ Ящики для овощей
- ❼ Полки
- ❽ Термостат

# Эксплуатация



## Предварительная чистка

До ввода прибора в эксплуатацию рекомендуется вымыть внутренние поверхности и аксессуары прибора теплой водой и мягким моющим средством для устранения запаха нового прибора. Аккуратно вытрите прибор насухо.

 **Для чистки внутренней части прибора не следует использовать моющие средства с острым запахом или абразивные порошки, которые могут повредить покрытие.**

## Включение прибора

Вставьте вилку в розетку.

Откройте дверь холодильника. Вверху, с правой стороны в холодильной камере, находится терморегулятор. Поворачивая по часовой стрелке его ручку, выведите терморегулятор из положения «О» (выключен).

Прибор работает.

## Регулировка температуры

Температура регулируется автоматически. Установленную температуру можно повысить поворотом ручки на более низкие значения (менее интенсивное охлаждение), или понизить поворотом ручки на более высокие значения (более интенсивное охлаждение).

Наиболее подходящее положение необходимо определять с учетом того, что на температуру внутри прибора влияют следующие факторы: температура окружающей среды;

частота открытия двери;

количество хранимых продуктов;

расположение прибора.

В большинстве случаев подходит среднее положение термостата.

Чтобы выключить холодильник, просто поверните терморегулятор в положение «О».

 **Внимание!**  
**Если вы установите термостат на интенсивное охлаждение при повышенной температуре окружающей среды, то холодильник будет работать непрерывно, при этом на задней стенке камеры образуется иней или лед. В этом случае необходимо перевести ручку терморегулятора на более высокую температуру, чтобы обеспечить правильное размораживание.**

## Хранение охлажденных продуктов

Холодильное отделение подходит для охлаждения продуктов и напитков.

Для оптимального использования холодильной камеры необходимо:

Не помещать в камеру горячие блюда или образующие пар жидкости, накрывать или упаковывать в пленку продукты (в особенности, если они содержат ароматические добавки).

Не покрывать полки никакими защитными материалами (бумагой, пластмассовыми листами), потому что эти материалы препятствуют циркуляции воздуха внутри прибора.

Рекомендации по правильному хранению продуктов:

**Готовая пища, холодные блюда:** хорошо упакуйте и положите на любую полку холодильника.

**Фрукты и овощи:** необходимо поместить их в нижний ящик.

**Сливочное масло и сыр:** храните в специальных емкостях или заверните их в полиэтиленовую пленку или алюминиевую фольгу, чтобы предотвратить контакт с воздухом.

**Молоко в бутылках:** плотно закройте и поставьте в специальные держатели.

**Сырое мясо** (говядина, свинина, баранина или птица): необходимо упаковать в полиэтиленовые пакеты и поместить на стеклянную полку над ящиками для овощей. В этом положении мясо может храниться максимум один или два дня.

**Бананы, картофель, лук и чеснок не следует класть в холодильник без специальной упаковки.**

## Съемные полки

На стенках камеры имеются направляющие, которые позволяют устанавливать полки на различных уровнях.

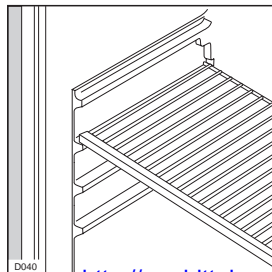

<http://rembitteh.ru/>

## Установка полок на дверь

Положение дверных полок может изменяться. Это выполняется следующим образом:

Приложите к полке усилие в указанном стрелками направлении до ее отсоединения, после чего установите полку в необходимом положении.

Для более тщательной уборки верхнюю полку можно удалить, приложив к ней усилие в указанном направлении, после чего полку следует установить в необходимом положении.

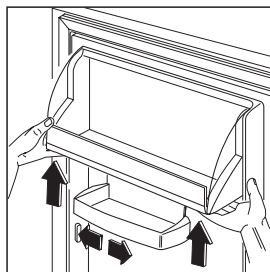

## Уход

 **Перед выполнением любых операций по уходу и техническому обслуживанию следует вынуть вилку из розетки.**

 **Предупреждение**  
Охлаждающая система данного прибора содержит углеводород, поэтому профилактические работы и заправку прибора должны проводить только специалисты из авторизованных изготовителем сервисных центров.

## Размораживание

На испарителе холодильной камеры иней удаляется автоматически при каждой остановке компрессора.

Талая вода собирается в специальный желоб и стекает в специальную ванночку, расположенную в задней части над компрессором прибора, откуда она испаряется.

**Сливной желоб (F), находящийся под ящиком для овощей, следует периодически очищать, чтобы предотвратить засорение желоба и протекание воды на продукты, хранящиеся в холодильнике.**

**Используйте для этого специальный инструмент (P), входящий в комплект поставки.**

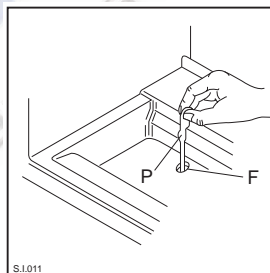

S.I.011



## Периодическая чистка

Прибор оборудован вентиляционной решеткой с фильтром на защелке (1) и с отверстием для выхода воздуха (2). Следите за чистотой вентиляционной решетки и фильтра для того, чтобы гарантировать хорошую вентиляцию и нормальное функционирование прибора.

Фильтр можно снять и промыть водой.

1. Нажмите пальцами на защелки (a) и (b);
2. поверните фильтр вниз;
3. вытяните фильтр.

Чтобы поставить фильтр на место проделайте эти операции в обратном порядке.

Конструкция прибора позволяет произвести чистку пространства под прибором и за прибором у стены.

Используйте для этого пылесос.

1. Снимите плитус (1) и затем вентиляционную решетку (2);
2. осторожно вытяните из-под прибора конденсаторную часть (3), проверив, что там нет воды, попавшей из сливного желоба при оттаивании.

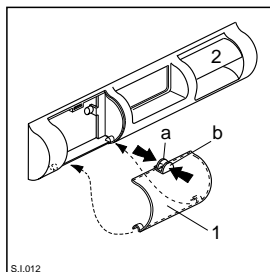

S.I.012

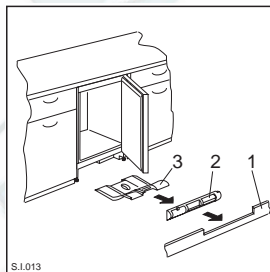

S.I.013

## Когда прибор не используется

Если прибор не используется долгое время, предпримите следующие меры предосторожности:

- выньте штепсель из розетки;
- выньте из холодильника все продукты;
- разморозьте холодильник и вымойте холодильную камеру и все принадлежности;
- оставьте дверь холодильника приоткрытой, чтобы в него был свободный доступ воздух и не образовался неприятный запах.

## Внутреннее освещение

Для доступа к лампе внутреннего освещения холодильной камеры необходимо выполнить следующее:

1. Отвинтить крепежный винт крышки;
2. Снять съемную часть крышки, нажав на нее, как указано на рисунке.

Если лампа не горит при открытой двери, необходимо проверить, ввернута ли она.

Если она не горит и после этого, то ее необходимо заменить новой, аналогичной по мощности.

Мощность лампы указана на крышке.

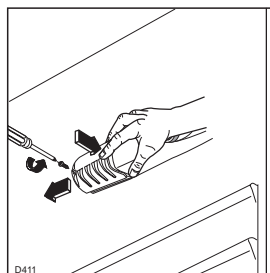

D411

## Техническое обслуживание исервисные центры

### **Если вы обнаружили неполадки в работе прибора проверьте следующее:**

Если прибор не работает:

Проверить, подключена ли вилка к розетке;

Проверить исправность источника питания (путем подключения другого прибора к этому источнику);

Если компрессор не работает, необходимо убедиться, что термостат не находится в положении "О".

Если компрессор работает непрерывно, то необходимо перевести термостат в положение, соответствующее более высокой температуре.

При повышенном уровне шума необходимо проверить, не касаются ли боковины прибора мебели, что может стать причиной передачи или усиления шума и вибрации.

Проверить также отсутствие вибрации на трубках охладительной системы.

При наличии капель воды на дне холодильной камеры необходимо проверить не засорен ли сливной желоб.

Если все описанные выше операции не устранили неполадки, то необходимо обратиться в сервис-центр, указав при этом модель и заводской номер прибора, приведенные на табличке.

Список авторизованных изготовителем сервисных центров приведен в отдельном списке.

## Технические данные

Технические данные указаны на заводской табличке, расположенной во внутренней части прибора, слева.

Высота 815 мм

Ширина 560 мм

Глубина 538 мм

## Монтаж

### **Предупреждение**

**Если настоящий прибор с магнитным уплотнением двери устанавливается вместо прибора, дверь которого закрывается с помощью замка, перед утилизацией старого прибора нужно сделать такой замок неработоспособным (чтобы дети во время игры не оказались случайно запертыми внутри).**

### **Место установки**

Прибор не следует устанавливать вблизи любых источников тепла (калориферов, печей, прямого солнечного излучения и т.п.).

Наилучшие условия работы обеспечивает установка прибора в помещении с температурой от +18°C до +43°C (класс T);

от +18°C до +38°C (класс ST);

от +16°C до +32°C (класс N);

от +10°C до +32°C (класс SN).

**Климатический класс указывается на табличке с техническими данными прибора.**

### **Подключение к электросети**

Перед подключением прибора к источнику электроэнергии проверьте соответствие напряжения и частоты домашней сети данным из заводской таблички прибора.

Допустимое отклонение от номинального напряжения прибора  $\pm 6\%$ .

При подключении прибора к электросети с другим напряжением следует использовать трансформатор подходящей выходной мощности.



### Важная информация!

Прибор должен быть подключен к эффективной системе заземления. Кабель питания имеет специальный заземляющий контакт.

При отсутствии надлежащего заземления в домашней электроразводке прибор должен быть подключен к специальному проводу заземления специалистом-электриком при соблюдении установленных правил безопасности.

Завод-изготовитель не отвечает за несчастные случаи, произошедшие по причине несоблюдения приведенных рекомендаций.

**Настоящий прибор соответствует директиве ЕЭС N 87/308 от 2.6.87 о подавлении радиопомех.**

**CE** Прибор соответствует также следующим контактам директивам общего рынка:

- 73/23/CEE 19/02/73 (Директива по низкому напряжению) с последующими изменениями.
- 89/336/CEE 03/05/89 (Директива по электромагнитной совместимости) с последующими изменениями.

## Подготовка вентиляционной решетки

Снимите решетку с прибора, потянув ее руками на себя.

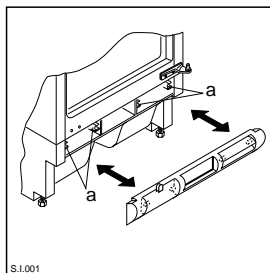

### При открывании двери справа:

- удалите левую часть решетки (А), отрезав ее с тыльной стороны.

### При открывании двери слева:

- удалите правую часть решетки (В), отрезав ее с тыльной стороны.

После этого чтобы установить решетку на прибор сделайте следующее:

- приложите решетку к прибору и нажимайте на нее в местах защелок (а) до тех пор, пока не услышите щелчок.

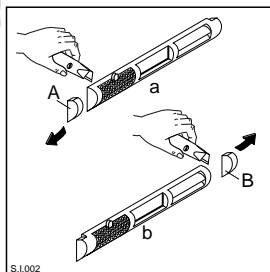

**Примечание:** Работы по установке вентиляционной решетки следует проводить после закрепления прибора фиксирующими скобами в отведенной для него нише.

## Изменение направления открывания двери

Перед началом работы следует вынуть штепсель из розетки.

Для того чтобы изменить направление открывания двери проделайте следующее:

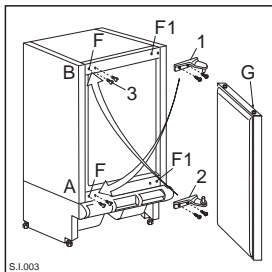

1. снимите верхнюю петлю (1), придерживая дверь, чтобы она не упала;
2. снимите нижнюю петлю (2);
3. выньте заглушки (3) из отверстий (F) и вставьте их в отверстия (F1) на другой стороне прибора;
4. установите верхнюю петлю (1) на другой стороне прибора снизу (положение А);
5. установите дверь в петлю (1) в положении А;
6. вставьте штифт незакрепленной нижней петли (2) в верхнее отверстие двери (G) и закрепите петлю в положении В

## Встраивание прибора под столешницу

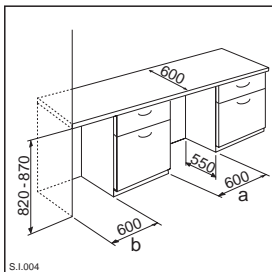

Размеры монтажного проема для встраивания должны соответствовать указанным на рисунке. Прибор может быть установлен между двумя предметами мебели (а) или замыкать мебельный ряд (b).

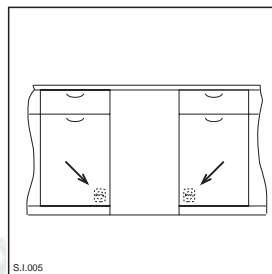

### Внимание

Следует предусмотреть возможность отключения прибора от сети, следовательно, необходимо, чтобы после установки к вилке имелся доступ.

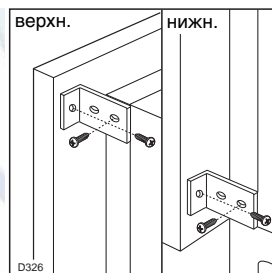

1. Прикрепите боковые панели к задней панели прибора с помощью фиксирующих скоб.

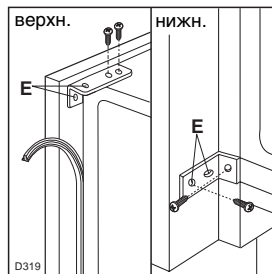

2. Прикрепите прибор к столешнице или к боковым панелям с помощью фиксирующих скоб (E). Затем между морозильником и прилегающими панелями мебели проложите ленту уплотнителя.



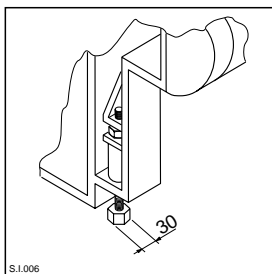

3. Холодильник снабжен регулируемыми ножками. Чтобы настроить высоту прибора в соответствии с высотой монтажного проема (макс. 870 мм), вкрутите или выкрутите регулируемые ножки во всех четырех нижних углах прибора.

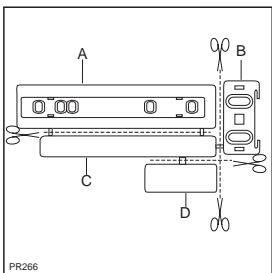

4. Отделите детали A, B, C, D, как показано на рисунке.

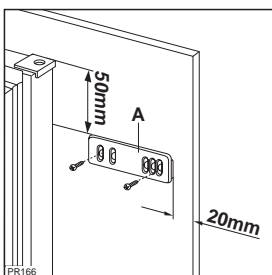

5. Приложите направляющую (A) на внутреннюю сторону двери шкафа, сверху и снизу, как показано на рисунке, и отметьте положение крайних отверстий. Подготовив отверстия, установите направляющую при помощи входящих в комплект винтов.

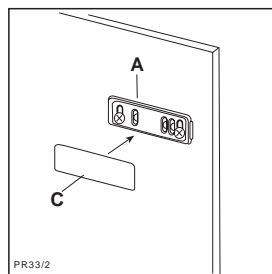

6. Установите и защелкните крышку (C) на направляющей (A).

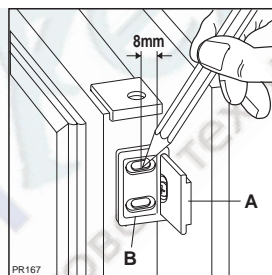

7. Откройте дверь морозильника и шкафа приблизительно на 90°. Вставьте кронштейн (A) в направляющую (A). Удерживайте двери прибора и шкафа вместе и отметьте отверстия, как показано на рисунке. Снимите кронштейны и просверлите отверстия диаметром 2 мм на расстоянии 8 мм от наружной кромки двери. Вновь установите кронштейн на направляющую и закрепите входящими в комплект винтами.

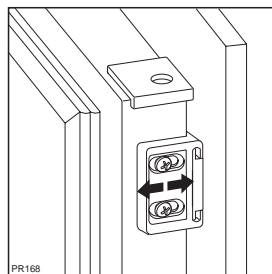

8. Для выравнивания двери шкафа пользуйтесь регулировочными прорезями. Выполнив эти операции, необходимо проверить плотность закрытия двери прибора.

9. Установите и защелкните крышку (D) на направляющей (B).

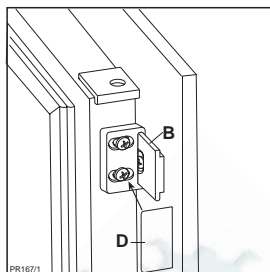

## Установка плинтуса



### Важно

Для эффективной работы прибора важно, чтобы использовалась оригинальная вентиляционная решетка.

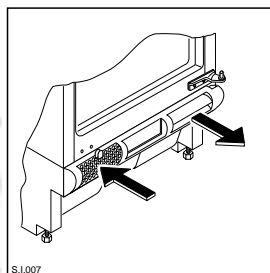

- Если высота монтажного проема составляет  $A=820$  мм, а высота плинтуса  $a=100$  мм, плинтус может быть установлен без дополнительных настроек. Также дополнительные настройки не требуются, если высота монтажного проема  $B=870$  мм, а высота плинтуса  $b=150$  мм.
- Если высота плинтуса больше  $a=100$  мм,  $b=150$  мм, то в плинтусе следует сделать вырез шириной 580 мм. Прибор должен быть установлен по центру этого выреза и высота плинтуса в месте выреза должна составлять  $a=100$  мм,  $b=150$  мм.
- Закрепите плинтус.

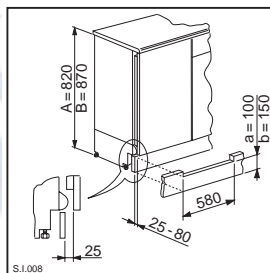

### Важно

Плинтус должен быть закреплен на минимальном расстоянии 25 мм от двери прибора.

# SUMÁRIO



## Avisos e conselhos importantes 36

### Descrição do aparelho 37

### Utilização 38

Limpeza das partes internas	38
Arranque	38
Regulação da temperatura	38
Refrigeração dos alimentos e das bebidas	38
Prateleiras móveis	38
Posição das prateleiras da porta	38

### Conselhos 39

Conselhos para a refrigeração	39
-------------------------------	----

### Manutenção 39

Descongelação	39
Limpeza	40
Lâmpada de iluminação	40
Paragem prolongada	40

### Assistência técnica e peças bressalentes 41

### Características Técnicas 41

### Instalação 42

Colocação	42
Ligação eléctrica	42
Preparação da grade	42
Porta reversível	43
Para encastrar o aparelho sob uma superfície de trabalho	43
Encastrar o rodapé	45



# AVISOS E CONSELHOS IMPORTANTES

É muito importante que este manual de instruções acompanhe o aparelho para garantir uma futura utilização correcta. Se o aparelho for vendido ou emprestado a terceiros, o manual de instruções deve, como acima citado, acompanhá-lo, de maneira que o utilizador possa ser informado sobre o seu funcionamento, os avisos e conselhos.

Esses avisos têm a finalidade de garantir a segurança dos utilizadores. Agradecemos, portanto, que leia o manual atentamente, antes de instalar e utilizar o aparelho.

## Segurança

- Este aparelho foi concebido para ser utilizado por adultos. Manter fora do alcance de crianças não permitindo que o utilizem como brinquedo.
- É perigoso modificar ou tentar modificar as características deste aparelho.
- Este aparelho é pesado. Tenha o maior cuidado quando o deslocar.
- Não consuma certos produtos, tais como gelados, imediatamente após tê-los retirado do aparelho; a temperatura muito baixa pode provocar queimaduras.
- **O aparelho não deve ser instalado perto de elementos de aquecimento ou fogões a gás.**
- **Evite a exposição prolongada do aparelho aos raios do sol.**
- **Preste a máxima atenção ao deslocar o aparelho, para não danificar as partes do circuito refrigerante, evitando assim possíveis saídas de fluido.**
- **A parte de trás do aparelho deve receber uma suficiente ventilação e deve ser evitado qualquer dano ao circuito refrigerante.**
- **Não use outros aparelhos eléctricos (tais como máquina de gelado) dentro do aparelho.**

## Assistência

- Se para a instalação do aparelho for necessário executar uma eventual modificação da instalação eléctrica, a mesma deve ser feita pelo aparelho, a mesma deve ser efectuada por pessoal qualificado.
- Este aparelho deve ser assistido por um Centro de Assistência autorizado, sendo apenas com o uso de peças originais.
- Em caso de avaria, não tente você mesmo, reparar o aparelho. As reparações executadas por pessoas inexperientes, podem causar danos físicos e materiais (aumentando as avarias a serem reparadas). Procure o seu Centro de Assistência mais próximo e exija peças genuínas.

## Utilização

- Os frigoríficos e/ou congeladores domésticos destinam-se, unicamente, à conservação e/ou congelação de alimentos.
- Um produto descongelado não deve, em nenhum caso, voltar a ser congelado.
- Siga as indicações do fabricante para a conservação e/ou congelação dos alimentos.
- O revestimento interior do aparelho é composto de pequenos tubos por onde passa o refrigerante. Se estes tubos forem danificados o aparelho ficará irremediavelmente avariado, provocando a perda dos alimentos no seu interior. **NÃO UTILIZE OBJECTOS PONTIAGUDOS para raspar o gelo acumulado.** Esse gelo pode ser raspado utilizando a espátula que é fornecida com o aparelho. Para eliminar grandes quantidades de gelo acumulado, é aconselhável deixá-lo derreter. Veja as instruções para a descongelação.
- Não coloque no compartimento/congelador em baixa temperatura, garrafas ou latas com bebidas gaseificadas pois se cria uma pressão elevada no interior da garrafa e/ou lata havendo perigo da mesma explodir. Desta explosão resultariam danos graves para o aparelho.

## Instalação

- **Assegure-se, quando instalar o aparelho, que o mesmo não fique apoiado sobre o cabo de alimentação eléctrica.**  
**Importante:** se o cabo de alimentação se danificar, deverá ser trocado por um profissional especializado. Em caso de reparação, procure, por favor, a nossa assistência técnica.
- O aparelho aquece, sensivelmente, ao nível do condensador e do compressor. Certifique-se que o ar circula, livremente, à volta do aparelho. Uma ventilação insuficiente ocasionaria um mau funcionamento, danos para o aparelho e perda dos alimentos no seu interior. Siga as instruções para a correcta instalação do aparelho.
- Os componentes do aparelho que aquecem devido ao seu funcionamento não devem estar expostos. Sempre que possível as costas do aparelho devem ficar encostadas a uma parede



- Desligue sempre a tomada de corrente antes de proceder à limpeza ou qualquer operação de manutenção do aparelho.
- Ao transportar o aparelho na horizontal, pode acontecer que o óleo contido no compressor escorra para o circuito refrigerante. É portanto aconselhável esperar pelo menos duas horas antes de ligar o aparelho à corrente.



## Protecção do ambiente

- Este aparelho não contém, no seu circuito refrigerante e nas suas matérias isolantes, gases nocivos à camada de ozono. Mesmo assim este aparelho deve, quando for destruído, receber os cuidados convenientes, de acordo com as disposições em vigor para a protecção do meio ambiente.
- Os materiais utilizados neste aparelho, marcados com o símbolo ♻ são recicláveis.



## DESCRIÇÃO DO APARELHO

- ① Prateleira manteiga
- ② Prateleira corredeira
- ③ Prateleira garrafas
- ④ Bocal de saída de ar
- ⑤ Filtro de entrada de ar
- ⑥ Caixas de legumes
- ⑦ Prateleiras
- ⑧ Termóstato

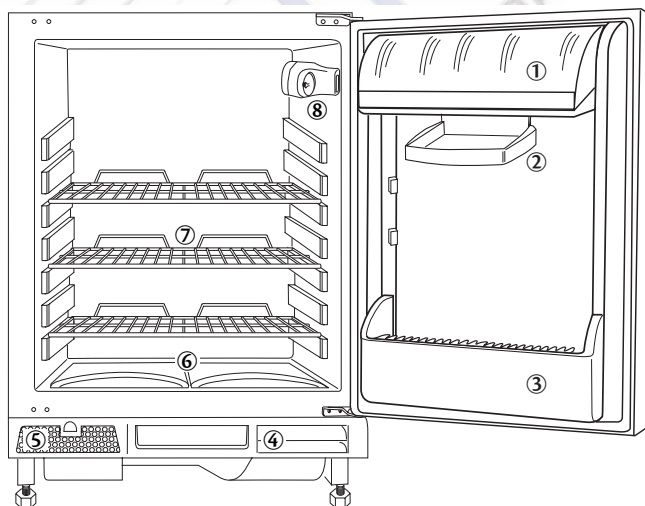

## UTILIZAÇÃO

### Limpeza das partes internas

Estando o aparelho convenientemente instalado, antes de o utilizar, aconselhamos a sua limpeza cuidadosa com água t pida e sab o neutro para retirar o cheiro caracter stico do "novo". Enxague e seque cuidadosamente.

 **N o utilize detergentes ou p s abrasivos, que podem danificar os acabamentos.**

### Arranque

Terminada a opera o de limpeza, ligue a ficha   tomada de corrente, abra a porta e coloque o bot o do termostato al m da posi o «O» (paragem). A m quina est  a funcionar.

### Regula o da temperatura

A temperatura no interior do refrigerador e do congelador   regulada automaticamente e pode ser aumentada (menos frio) rodando o bot o para os n meros mais baixos, ou diminuída (mais frio) rodando para os n meros mais altos.

A posi o correcta, de qualquer modo, deve ser detectada considerando que a temperatura no interior da caixa depende de v rios factores, tais como:

a temperatura ambiente;

a qualidade das provis es guardadas no aparelho;

a frequ ncia de abertura da porta;

a coloca o do refrigerador.

**A posi o interm dia   a mais indicada.**

Para parar o aparelho, coloque o bot o do termostato na posi o «O».

 **Importante**

**Assim que o termostato estiver regulado na posi o de frio m ximo, com uma temperatura ambiente elevada e a caixa do aparelho cheia de provis es, pode acontecer que o compressor funcione em marcha cont nua. Nesse caso dar-se-  forma o de gelo no evaporador do compartimento refrigerador. Para evitar este inconveniente coloque o bot o numa posi o menos fria de maneira a permitir o descongelamento autom tico e, por conseguinte, um menor consumo de energia el ctrica.**

### Refrigera o dos alimentos e das bebidas

Para obter um melhor rendimento do seu aparelho:

- reparta as provis es de maneira que o ar possa circular, facilmente,   volta delas;
- n o introduza, na caixa, alimentos ainda quentes ou l quidos em evapora o;
- cubra os alimentos, sobretudo se s o arom ticos.

### Prateleiras m veis

Os encaixes que se encontram no interior da caixa permitem colocar as prateleiras a diferentes alturas, conforme as necessidades.

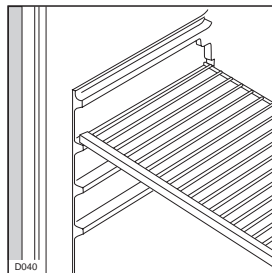

### Posi o das prateleiras da porta

Para permitir a coloca o de alimentos de v rios tamanhos, as prateleiras das portas podem ser ajustadas em altura.

Para este ajuste proceda da seguinte maneira:

Puxe gradualmente a prateleira na dire o das setas, at  ela sair, depois volte a coloc -la na posi o desejada.

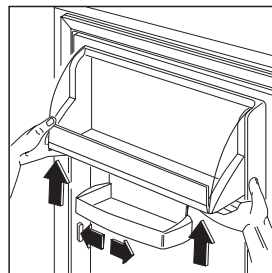

## CONSELHOS



### Conselhos para a refrigeração

Para ajudar você a usar correctamente o aparelho, damos a seguir alguns conselhos úteis:

**1** **Alimentos cozidos, pratos frios, geléias, etc:** coloque-os, bem cobertos, numa prateleira qualquer de vidro.

**2** **Carnes, aves, caça:** envolva esses alimentos em sacos plásticos e coloque-os na divisão imediatamente acima das caixas para legumes. **O período de conservação é de 1 a 2 dias, no máximo.**

**3** **Frutas e legumes:** nas caixas de legumes depois de lavados.

**Manteiga e queijos:** devem ser colocados nos especiais recipientes ou envolvidos em película de plástico ou alumínio para evitar o contacto com o ar.

**Leite em garrafas:** bem fechadas, colocadas no lugar das garrafas.

**Bananas, batatas, cebola e alho, se não forem estiverem embalados, não devem ser guardados no refrigerador.**

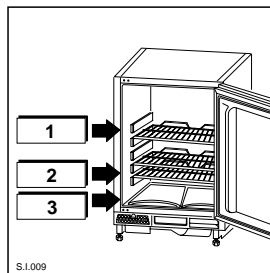

## MANUTENÇÃO

 **Antes de qualquer intervenção no aparelho, aconselhamos que se desligue a tomada de corrente.**

 **Atenção**  
Este aparelho contém hidrocarbonetos no circuito refrigerante, portanto, a manutenção e a recarga devem ser efectuadas exclusivamente por pessoal autorizado pelo produtor.

### Descongelação

A descongelação do refrigerador dá-se automaticamente durante cada período de paragem do compressor. A água proveniente da descongelação é evacuada para um recipiente situado na parte detrás do aparelho, por cima do compressor, e onde ela se evapora.

**Não se esqueça de limpar periodicamente o orifício de escoamento de água do descongelação (F) que se encontra sob as caixas de legumes do compartimento refrigerador para evitar que a água possa transbordar e cair sobre os alimentos. Utilize para esse efeito a pequena barra (P) que se encontra no orifício.**

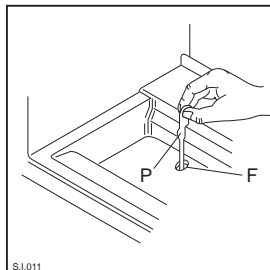

## Limpeza

É indispensável manter o aparelho em perfeito estado.  
Antes de qualquer operação de limpeza, recomendamos de desligar a ficha da tomada de corrente.



**Nunca utilize objectos metálicos para limpar o aparelho, pois dessa maneira pode danificá-lo.**

Recomendamos de limpar periodicamente o aparelho.

1. Esvazie completamente o aparelho.
2. Lave as paredes e os acessórios com água morna e bicarbonato de sódio.
3. Enxague e seque com cuidado.

O aparelho é equipado com um filtro (1) montado com engate e com um bocal de saída de ar (2) na grade de arejamento que devem ser mantidos limpos a fim de garantir uma boa ventilação na zona traseira e um funcionamento excelente do próprio aparelho. O filtro pode ser removido do seu alojamento e lavado com água.

Para executar tal operação proceder conforme segue:

1. Pressionar com os dedos, simultaneamente, nos dois puxadores (a) e (b);
2. virar o filtro para baixo;
3. extrair o filtro.

Para remontar o filtro proceder no sentido inverso.

A estrutura do aparelho permite de efectuar uma limpeza da zona traseira próxima à parede, até mesmo utilizando um aspirador de pó.

1. Remover o rodapé (1);
2. desmontar a grade de arejamento (2);
3. extrair o cárter (3) com cuidado prestando atenção para que não haja resíduos de água devido ao descongelamento.

## Lâmpada de iluminação

A lâmpada de iluminação do compartimento de refrigeração pode ser alcançada da seguinte maneira:

1. desaperte os parafusos de fixação do difusor da luz;
2. desengate a parte móvel carregando como indicado na figura.

Se a lâmpada, com a porta aberta, não acender, verifique se está bem apertada; se o problema persistir, substitua a lâmpada por uma de igual potência.

A potência é indicada no difusor.

## Paragem prolongada

Se o aparelho não for utilizado durante longos períodos, desligue a ficha eléctrica, esvazie, descongele e limpe o aparelho e deixe a porta semi-aberta até voltar a utilizá-lo.

Mantenha a porta entreaberta durante todo o período de não utilização, para facilitar a circulação do ar no interior e evitar a formação de cheiros desagradáveis.

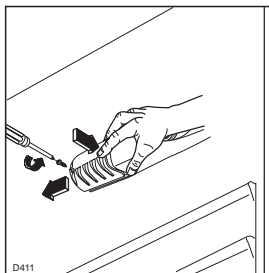
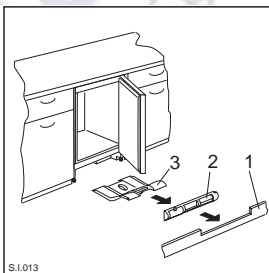
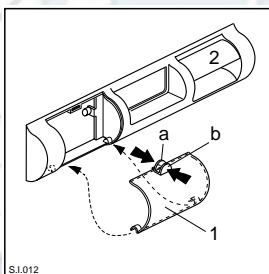





# ASSISTÊNCIA TÉCNICA E PEÇAS SOBRESSALENTES



Antes de contactar os serviços técnicos verifique o seguinte.

Anomalias	O que fazer
Se o compressor não funcionar verifique:	<ul style="list-style-type: none"><li>- Se a ficha está bem introduzida na tomada e se há corrente na rede.</li><li>- Se o termostato está na posição correcta.</li></ul>
Se há restos de água no fundo do refrigerador	<ul style="list-style-type: none"><li>- Verifique se o orifício de descarga está obstruído.</li></ul>
Se o frigorífico não faz a remoção do gelo em intervalos regulares	<ul style="list-style-type: none"><li>- Verifique se o termostato está numa posição demasiado baixa.</li><li>- Coloque o termostato gradualmente numa posição de menos frio.</li></ul>
Se a luz não acende	<ul style="list-style-type: none"><li>- Verifique se a lâmpada está bem enroscada.</li><li>- Se a lâmpada estiver estragada, substitua-a.</li></ul>
Vibrações no aparelho	<ul style="list-style-type: none"><li>- O aparelho não está nivelado, veja parágrafo instalação</li><li>- As divisões da sua casa amplificam os ruídos do aparelho. Ponha um material antisonoro na parede atrás do aparelho.</li><li>- O aparelho está demasiadamente encostado a algum móvel. Deixe um espaço para a ventilação. Veja parágrafo instalação.</li></ul>
Formação acentuada de gelo no aparelho, eventualmente também na vedação da porta	<ul style="list-style-type: none"><li>- A porta está mal vedada (eventualmente após a troca do lado de abertura); nos locais onde a porta está mal vedada, aquecer cuidadosamente a vedação (não mais que aprox. 50°C) com auxílio de um secador de cabelo. Paralelamente, moldar com a mão a vedação aquecida de tal forma que ela se encaixe novamente de forma correcta.</li></ul>
Ruídos não comuns	<ul style="list-style-type: none"><li>- Aparelho não está em nível; ajustar os pés reguláveis.</li><li>- Uma peça na parte traseira do aparelho, por exemplo, um tubo está tocando em outra peça do aparelho ou na parede; se necessário, dobrar cuidadosamente esta peça.</li></ul>

Antes de contactar os serviços técnicos verifique o seguinte. Após esses controlos, se a anomalia de funcionamento persistir, dirija-se ao Centro de Assistência Técnica mais próximo.

**Para uma intervenção solícita é importante, no momento da chamada, indicar as referências completas do aparelho, ou seja modelo e número de série, que figuram no cartão da garantia ou na placa de marcação na parte interna do aparelho, lado direito em baixo.**



## CARACTERÍSTICAS TÉCNICAS

Os dados técnicos são indicados na placa de matrícula que se encontra no lado direito interior do aparelho.

Altura 815 mm  
Largura 560 mm  
Profundidade 538 mm

## INSTALAÇÃO

No caso deste frigorífico, com porta de fecho magnético, substituir outro de modelo antigo com fecho de mola, antes de abandonar este último deve inutilizar o sistema de mola de fecho da porta. Desta forma evita-se que as crianças possam ficar fechadas dentro e de pôr em perigo a sua vida.

### Colocação

Coloque o aparelho longe de fontes de calor, como aquecimento, esquentadores, exposição directa aos raios do sol, etc. O melhor rendimento é obtido com temperaturas ambiente entre +18°C e +43°C (classe T); +18°C e +38°C (classe ST); +16°C e +32°C (classe N); +10°C e +32°C (classe SN).

A classe é indicada na placa de marcação.

Para encastrar o aparelho e para uma eventual modificação do sentido de abertura da porta, consulte as instruções relativas a esse capítulo.

Nivele o aparelho ajustando os pés reguláveis, em posição ligeiramente inclinada para trás, para que seja mais fácil fechar a porta.



#### Importante

O aparelho deve poder ser desligado da rede; uma vez realizada a instalação, portanto, é necessário que a ficha fique acessível.

### Ligação eléctrica

Verifique, antes de ligar o aparelho, se a voltagem e a frequência indicadas na placa de marcação correspondem às da sua rede.

Tolerância admitida na voltagem nominal:  $\pm 6\%$ .

Para a adaptação do aparelho a voltagens diferentes, é indispensável o uso de um autotransformador com potência adequada.



#### Importante

O aparelho deve ser ligado à terra.

Verificar se a tomada de corrente está conforme às normas em vigor e possui uma entrada para a ligação à terra. Essa ficha pode ser ligada a qualquer tomada de corrente desde que esta tenha uma ponta de ligação à terra. No caso em que a tomada não tenha a ligação à terra, ligar o aparelho a uma instalação de ligação à terra separada, conforme as normas em vigor, consultando para isso um técnico especializado.

O Fabricante declina toda a responsabilidade se estas precauções de segurança não forem observadas.

 Este aparelho está conforme às seguintes Directrizes Comunitárias:

- 73/23 CEE 19/02/73 (Baixa Tensão) e sucessivas modificações;
- 87/308 CEE 2/6/87 (Supressão de Interferências de Rádio) e sucessivas modificações;
- 89/336 CEE 03/05/89 (Compatibilidade Electromagnética) e sucessivas modificações.

### Preparação da grade

Remover a grade do aparelho puxando-a na própria direcção com as duas mãos.

#### Sentido de abertura da porta para a direita:

- retirar o lado esquerdo (A) da grade dando um talho por trás (v. fig. -a).

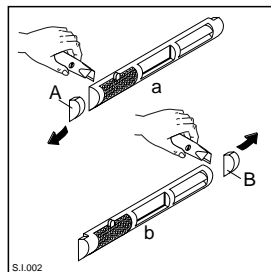

#### Sentido de abertura da porta para a esquerda:

- remover o lado direito (B) da grade dando um talho por trás (v. fig. -b).

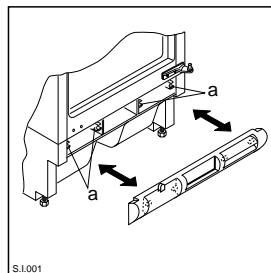

A seguir, para colocar novamente a grade no aparelho proceder conforme a seguir:

- aproximar a grade na base da aparelhagem, depois pressionar nos ganchos (a) até o disparo.

**N.B.** Montar a grade após ter fixado o aparelho no vão com os calços.

<http://rembitteh.ru/>

## Porta reversível



Para o inversão aja da seguinte maneira:

1. Desmonte a dobradiça superior (1) segurando a porta para não cair;
2. desmonte a dobradiça inferior (2).
3. extrair as tampas (3) dos furos (F) e introduzi-las novamente nos furos (F<sub>1</sub>) no lado oposto;
4. volte a montar a dobradiça superior (1) no lado oposto, embaixo (posição A);
5. volte a montar a porta no perno da dobradiça (1) na posição A;
6. inserir o perno da dobradiça inferior desmontada (2) no furo superior (G) da porta, depois fixar a dobradiça em cima, na posição B.

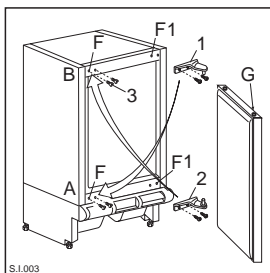

### Importante

Completada a operação de reversibilidade da porta, controlar que a junta magnética tenha aderido ao gabinete. Se a temperatura ambiente estiver fria (por exemplo no inverno), pode ser que a junta não adira perfeitamente ao gabinete.

Neste caso esperar que a mesma recupere a sua forma natural ou pode-se acelerar este processo esquentando a parte em questão com um secador comum de cabelos.

## Para encastrar o aparelho sob uma superfície de trabalho

O vão deverá ter as dimensões indicadas na fig.

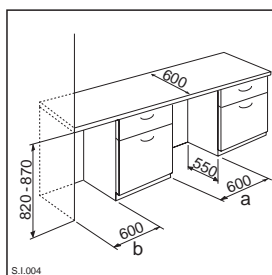

O aparelho pode ser encastrado tanto entre dois móveis (fig. -a) quanto como componente terminal (fig. -b).

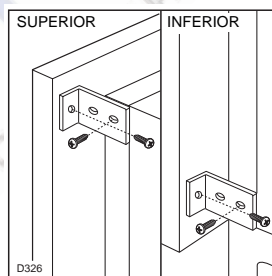

1. Fixe o painel lateral, atrás, com a ajuda dos calços de fixação.

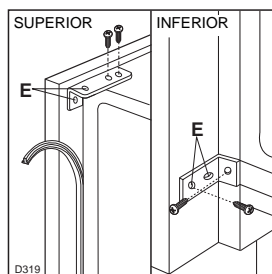

2. Fixe o aparelho à superfície ou os lados, aplicando a fita de vedação entre o aparelho e o móvel utilizando os calços de fixação (E).

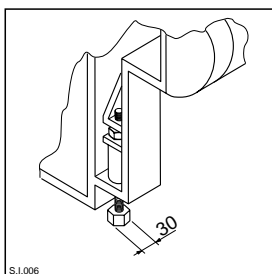

3. O aparelho está equipado com pés reguláveis. Para adaptar o aparelho à altura do nicho (máx 870 mm), parafusar, ou desaparafusar os pés situados em cada ângulo inferior.

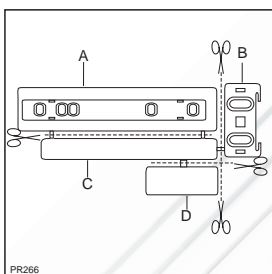

4. Separe as peças A, B, C, D, como indicado na figura.

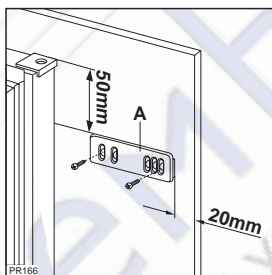

5. Apoie a guia (A) na parte interior da porta do móvel em cima e em baixo como indicado na figura, e marque a posição dos furos externos. Uma vez preparados os furos, fixe a guia com os parafusos fornecidos.

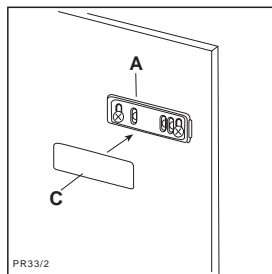

6. Engate a cobertura (C) na guia (A) até encaixar.

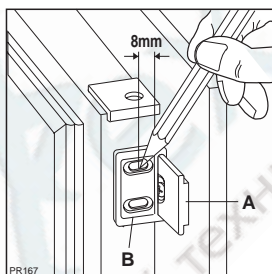

7. Abra a porta do aparelho e a do móvel a 90° aprox. Insira a esquadria (B) na guia (A). Mantenha juntas a porta do aparelho e a do móvel e marque os furos como indicado na figura. Retire as esquadrias e realize uns furos de  $\varnothing 2 \text{ mm}$  a 8 mm a partir da borda externa da porta. Posicione novamente a esquadria por cima da guia e fixe com os parafusos fornecidos.

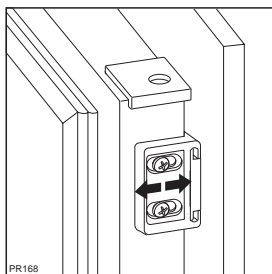

8. Para o alinhamento da porta do móvel, utilize as fendas existentes. No fim da operação, é necessário verificar se a porta do aparelho fecha correctamente.

9. Engate a cobertura (D) na guia (B) até encaixar.

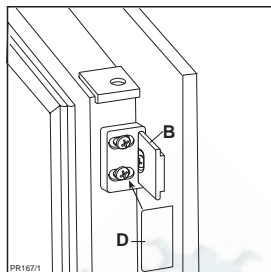

## Encastrar o rodapé



### Importante

Para não comprometer o funcionamento do aparelho é necessário utilizar a grade de ventilação original.

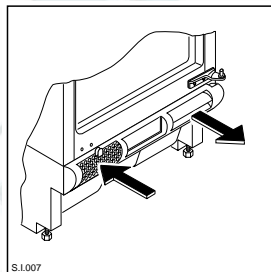

- No caso de luz máxima de medida  $A=820$  mm e de altura do rodapé de medida  $a=100$  mm, o rodapé pode ser montado do jeito que é, sem modificações. Pode-se dizer a mesma coisa no caso de luz máxima em altura com medida  $B=870$  mm e de altura do rodapé de medida  $b=150$  mm.
- Se a altura do rodapé for superior a  $a=100$  mm,  $b=150$  mm o rodapé deve ser cortado até a metade da zona coberta pelo aparelho, a 580 mm de largura sobre uma altura residual de  $a=100$  mm,  $b=150$  mm.
- Fixar o rodapé no bloco da cozinha.

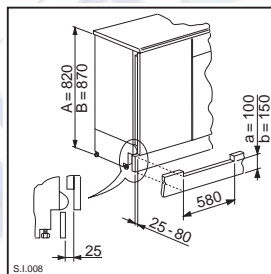

### Importante

O rodapé deve ser posicionado a uma distância mínima de 25 mm da porta.

Ремонт и установка бытовой  
техники холодильников

rembitteh.ru  
<http://rembitteh.ru/>

+7 (495) 215-14-41  
+7 (903) 722-17-03



Ремонт и установка бытовой  
техники холодильников

rembitteh.ru  
<http://rembitteh.ru/>

+7 (495) 215-14-41  
+7 (903) 722-17-03



 **From the Electrolux Group. The world's No.1 choice.**

*The Electrolux Group is the world's largest producer of powered appliances for kitchen, cleaning and outdoor use. More than 55 million Electrolux Group products (such as refrigerators, cookers, washing machines, vacuum cleaners, chain saws and lawn mowers) are sold each year to a value of approx. USD 14 billion in more than 150 countries around the world.*

 **From the Electrolux Group. The world's No.1 choice.**

*Группа Электролюкс – крупнейший в мире производитель техники для кухни, работ по дому и вне дома. Ежегодно в более чем 150 странах мира продается более 55 миллионов изделий Электролюкс (таких как холодильники, кухонные плиты, стиральные машины, пылесосы, бензопилы и газонокосилки) на сумму около 14 миллиардов долларов США.*